

A photograph of a wooden deck with a swimming pool. The deck is made of light-colored wood and features a built-in pool with a blue mesh liner. In the background, there are white lounge chairs, a white umbrella, and a vase of white flowers. The text "AQVISDECK - STANDARD" is overlaid in the center of the image.

AQVISDECK - STANDARD

INNEHÅLLSFÖRTECKNING

Om Aqvisdeck	s. 3
Moduler	s. 5
Aqvisdeck Standard.....	s. 6
Måttförklaring	s. 7
Avisdeck till pool 3x6.....	s. 8
Avisdeck till pool 3,5x6.....	s. 12
Avisdeck till pool 4x8.....	s. 16
Avisdeck till pool 5x10.....	s. 20
Avisdeck till pool Fantasy 18	s. 24
Avisdeck till pool Fantasy 20	s. 28
Avisdeck till pool Fantasy 24	s. 32
Avisdeck till pool Kidney family 15	s. 36
Avisdeck till pool Kidney family 18	s. 40
Avisdeck till pool Kidney family 20	s. 44
Avisdeck till pool Optimal	s. 48
Skräddarsy ditt eget Aqvisdeck	s. 52
Att tänka på vid planering av ert Aqvisdeck	s. 53
Frakt och belastning.....	s. 54
Krav på planhet.....	s. 55
Tillval.....	s. 56





OM AQVISDECK

Aqvisdecket är framtaget och utvecklat efter många år av erfarenhet i poolbranschen. Idag kan vi presentera ett pooltäckningssystem som löser poolägarens "problem" när det gäller framför allt säkerhet och trygghet. Aqvisdeck är också en estetiskt tilltalande produkt som gör det enkelt för dig som poolägare att använda din pool dagligen.

SÄKERHET

Aqvisdecket har en gedigen aluminiumkonstruktion som håller för tung belastning. När du stängt och låst din pool kan du vara säker på att ingen ofrivilligt hamnar i din pool. Varje skjutbar sektion har ett lås.

INTE "BARA" EN POOLTÄCKNING

Ta en titt på bilderna på vår hemsida. Här ser man exempel på hur kunder med vår hjälp har byggt underbara miljöer med vårt Aqvisdeck. Du som äger en liten trädgård behöver inte välja bort poolköpet. Poolen kan ju placeras under din rullande altan och barnkalaset kan med fördel dukas på Aqvisdecket.

REN POOL

Det ska vara enkelt, roligt och bekvämt att vara poolägare. Poolen som dagligen måste städas eller är lite för kall kan vara ett hinder för daglig användning. Aqvisdecket hindrar löv och kvistar från din trädgård att hamna i poolen.

VARM POOL

Aqvisdecket har en isolering som överträffar alla alternativa pooltäckningar. Det bästa sättet att spara energi är

att inte släppa ut värmen. Den goda isoleringen innebär att poolen normalt inte fryser på vintern, kanske vinterbad kan locka?

DAGLIG ANVÄNDNING

Aqvisdeckets konstruktion är också framtagen för att alla i familjen skall klara av att stänga och öppna poolen. Med vår lösning stängs och öppnas poolen med ett enkelt handgrepp på bara några sekunder.

MILJÖ

Marknadens bäst isolerade pooltäckning innebär stor besparing av energi och poolkemikalier och kan därför ses som ett miljösmart alternativ.

EN RÄLS

Aqvisdecket behöver endast räls på en sida, rälsen är 34mm bred och 12mm hög med en rundad form för hög komfort. I vissa fall, beroende av underlag eller Aqvisdeckets storlek kan det behövas en utjämnande skena 3x50mm på den rälsfria sidan. Den tunna skenan jämnar ut underlaget och förhindrar i vissa fall att mjuka underlag slits. Skenan är ett tillval.

MOTORISERAT (gäller främst stora deck i en sektion)

Normalt är det enklast att skjuta decket för hand. Motordrift finns dock som ett tillval.

INKLÄDNAD MED TRÄTRALL

Aqvisdecket levereras som standard utan inklädnad det är viktigt att man uppger vilken tjocklek på inklädnads materialet man har valt för att vi ska

OLIKA NIVÅER, TELESKOPDECK

För att passa till den befintliga altanen eller trädgården kan vi bygga decket i olika nivåer. Decket kan delas i sektioner som kan vara i olika nivåer och storlekar, allt för att göra däckets mer anpassningsbart till er poolmiljö. Ett teleskopdeck tar mindre plats eftersom den lägre sektionen skjuts in under den högre när det har rullat av poolen.

kunna anpassa hörnprofilerna i höjd. Vi rekommenderar tralljocklek mellan 19 och 25 mm på deckets ovansida. Det finns dock plats för upp till 28 mm trall på ovansidan. På sidorna passar 19-22 mm bäst, det finns plats för upp till 25 mm men då måste urtag för skruvskallar göras. För att hålla aqvisdeckets vikt nere är det klokt att välja en tunn trall, det blir betydligt enklare att rulla ett lättare deck. När spännvidden mellan hjulen överstiger 4,5 m är trall under 25 mm att föredra. Centrumavståndet på aqvisdeckets regelverk varpå trallen monteras är 450 mm. Våra aluminiumlister som täcker hörn och ändträ ingår i leveransen. I hörnprofilen ligger läsfunktionen integrerad.

INKLÄDNAD MED AQVIS KOMPOSITRALL

Vi kan leverera aqvisdeckets med en ljusgrå eller "mahognybrun" kompositrall (vändbar, en sida är grå och den andra mahognybrun). Vi använder den senaste varianten av komposit med en yttre coextruderad yta för att ge optimal hållbarhet och en trälik struktur. Kompositen är monterad med dolda clips som passar i aqvisdeckets aluminiumprofiler. Komposit är idealiskt runt pooler då den är mycket motståndskraftig mot klor och saltvatten. Produkterna är tillverkade av träfiber och högdensitetspolyeten. Kompositrallen är en produkt av hög kvalitet som är miljöriktig och giftfri med lång livslängd. Dessutom är produkten motståndskraftig mot mögel, fukt och UV-strålning. Den slipade ytan på kompositen ger hög friktion även vid våta vilket gör att risken för att halka minimeras. Om tillvalet kompositrall

väljs sker monteringen av kompositen innan leverans från Aqvis. Vi undviker att skarva kompositen på längden, det medför att aqvisdecken levereras i färdiga moduler som kan sammanmonteras till längre enheter med mellanliggande aluminiumlister och T-skarvar.

TEKNISKA SPECIFIKATIONER

Isoleringsvärdet på Aqvisdeckets är klart bäst på marknaden. Isoleringsvärdet (U-värdet) för Aqvisdeckets isoleringsmaterial är 0,042 W/mK samt 50 mm tjock, man kan jämföra det med plasten på ett pooltak som ligger som bäst på 0,21 och är 4 mm tjock, ju lägre värde desto bättre isolering. Aqvisdeckets stomme är byggt av våra egendesignade aluminiumbalkar för att hålla nere vikten och ge en hög hållfasthet. Aqvisdecken klarar snölast från 100- 300 kg/kvm, beroende på spännvidd mellan hjul. Aqvisdeckets är 194 mm högt från underlaget, tralljockleken tillkommer. Rälisen som styr decket är 34 mm bred och 12 mm hög.

- Aqvisdeckets väger ca 19 kg / kvadratmeter utan träinklädning. Det innebär att ett oklätt deck till en 4x8 pool väger ca 720 kg
- Vikten av ett Aqvisdeck med 22 mm trallvirke är ca 40 kg per kvadratmeter.
- Ett komplett aqvisdeck har oftast mellan 8 och 16 hjul beroende på antal sektioner som fördelar vikten mot underlaget. Aqvisdecken levereras oftast i sektioner för att rymmas på en lastbil.

AQVISDECK - MODULER

Aqvisdeck Standard moduler finns i sex storlekar som kan kombineras för att passa din pool och omgivning. Modulerna är tillverkade i aluminium för att få bästa hållbarhet och samtidigt hålla ned vikten. Varje modul innehåller 4st hjul. Modulerna kan monteras ihop alternativt var för sig, te x om man vill skjuta decken åt olika håll. Teleskopsmodul om det är ont om utrymme. Teleskopsmodul är en högre och bredare

modul som standardmodulen kan skjutas in under. Standardmodulen blir ett steg (ca 250mm) när den är inskjuten i teleskopsmodulen så man enkelt kan stiga upp på teleskopsmodulen. Aqvisdeck med vår komposittrall har varje modul inramad av aluminiumprofiler och är sammankopplade med T-skarv (se sid 6)

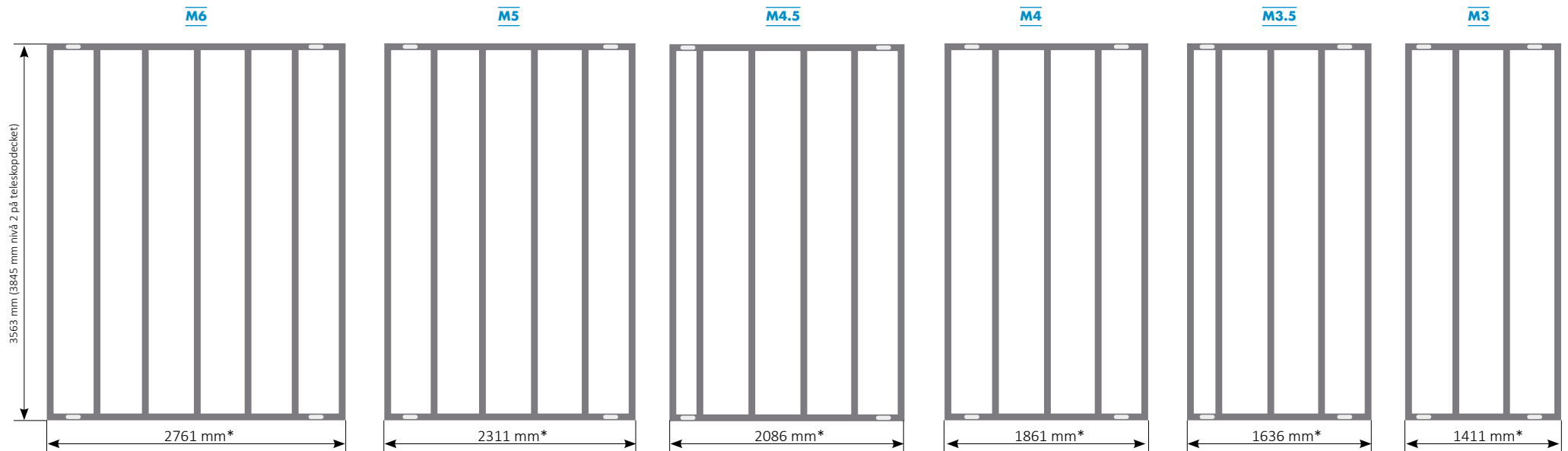

c/c avstånd i en standard moddul är 450mm eller mindre. På sepecialmoduler kan c/c avstånd variera

*måttan anger ramens mått utan omgivande lister och när hörnprofiler är monterade ökar bredd och längd med 32 mm på alla sidor, dvs + 64 mm på längd och bredd.

AQVISDECK STANDARD

Aqvisdeck Standard kan beställas med eller utan komposittrall.

Aqvisdeck Basic levereras i moduler utan beklädnad som sätts ihop till önskad storlek och kläds av kund. Aluminiumlister för att täcka ändträet, 4st hörn och låsfunktion.

Aqvisdeck med komposit levereras med färdigmonterad komposit. Kompositen monteras i hela längder utan skarv på varje modul. När modulerna monteras ihop döljs mellanrummet och ändträet av aluminium lister och T-skarv. Varje modul levereras med x-antal hörn/T-skarv/lister beroende på hur många moduler man behöver.

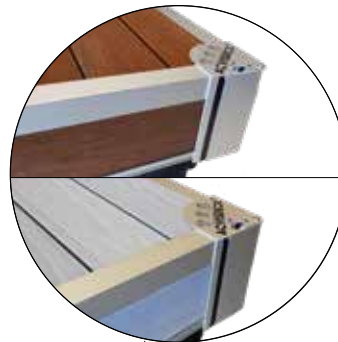

Kompositfärger att välja på grå eller brun.



Hörn och lister medföljer omonterat till alla Aqvisdeck.



50 mm Isolering mellan balkarna

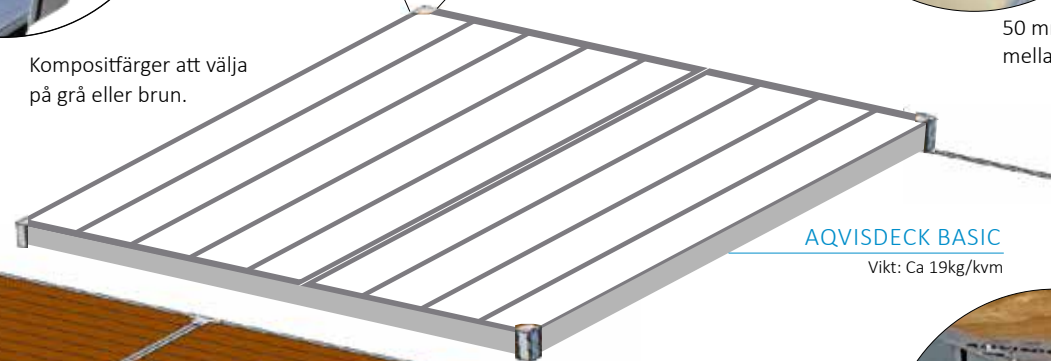

AQVISDECK BASIC

Vikt: Ca 19kg/kvm

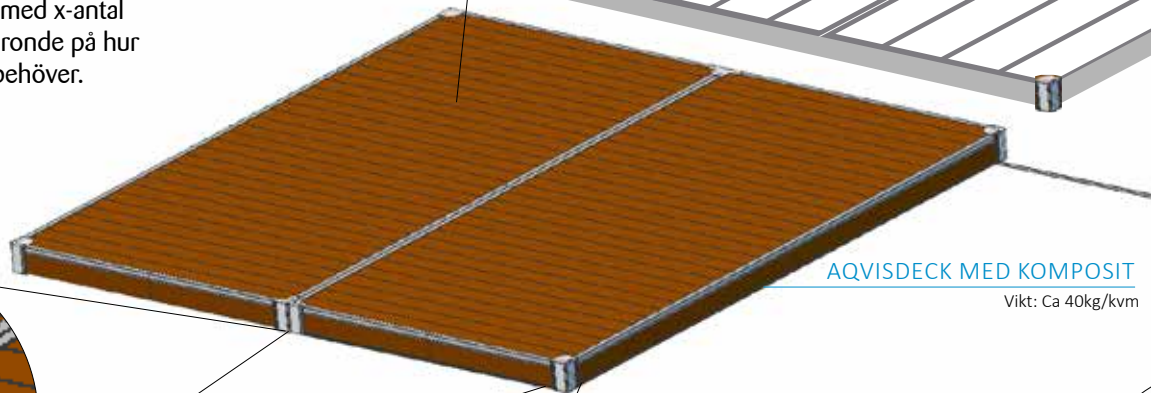

AQVISDECK MED KOMPOSIT

Vikt: Ca 40kg/kvm

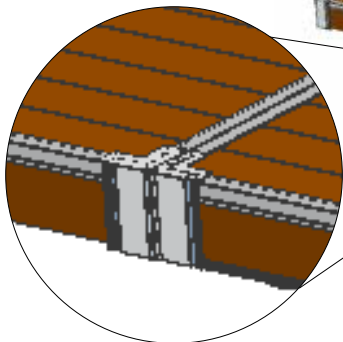

T-skarv monteras på Aqvisdeck som bekläds med komposit. Denna skarv bygger 64 mm

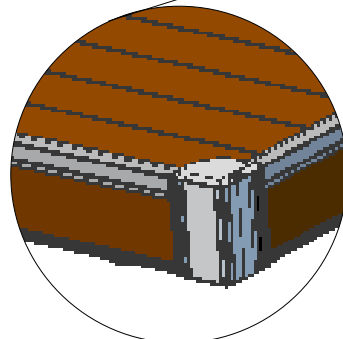

Hörn och lister medföljer till alla Aqvisdeck.

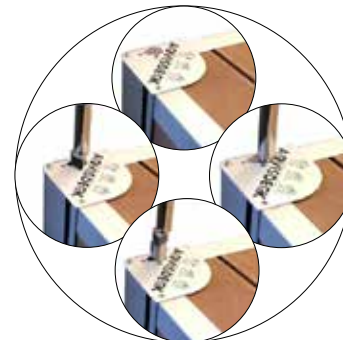

Magnetnyckel för låsning och för flyttning av deck.

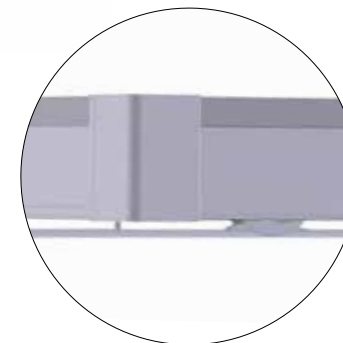

Spårhjul, räls, låslägesfixerare och låsprint.



Tätande gummilist

På ovansidan passar trä med tjocklek 19-28mm (*tänk på att desto tjockare trä desto tyngre blir decket*) Använd valfritt träslag för egen beklädnad, max 25mm tjockt trä på sidorna.

AQVISDECK - MÄTTFÖRKLARING

Mått A kan anpassas från 0-1000 mm. I leveransen ingår räls så att mått A kan bli 1000 mm. Extra räls går att beställa.
(Ett praktiskt A-mått kan vara trappstegsmåttet 250mm)

Singeldeck

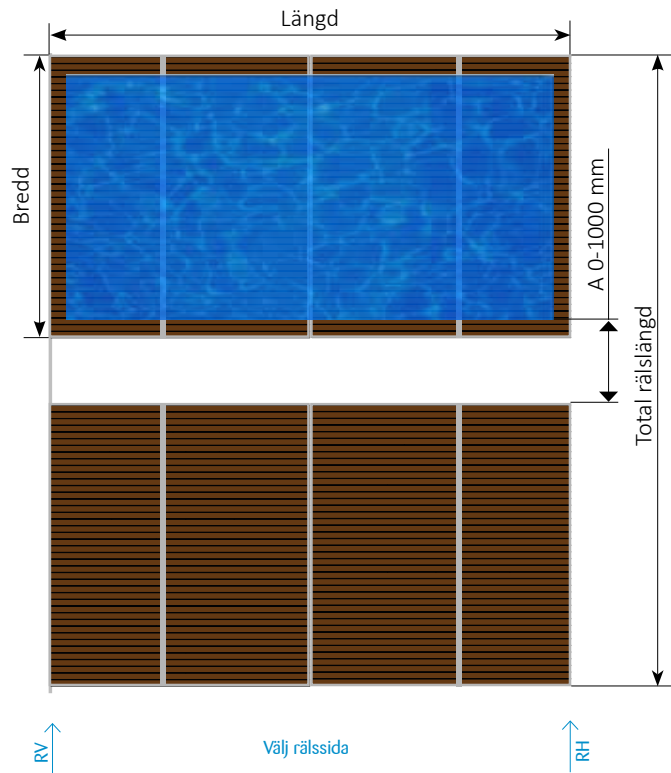

TVÅDELAT DECK

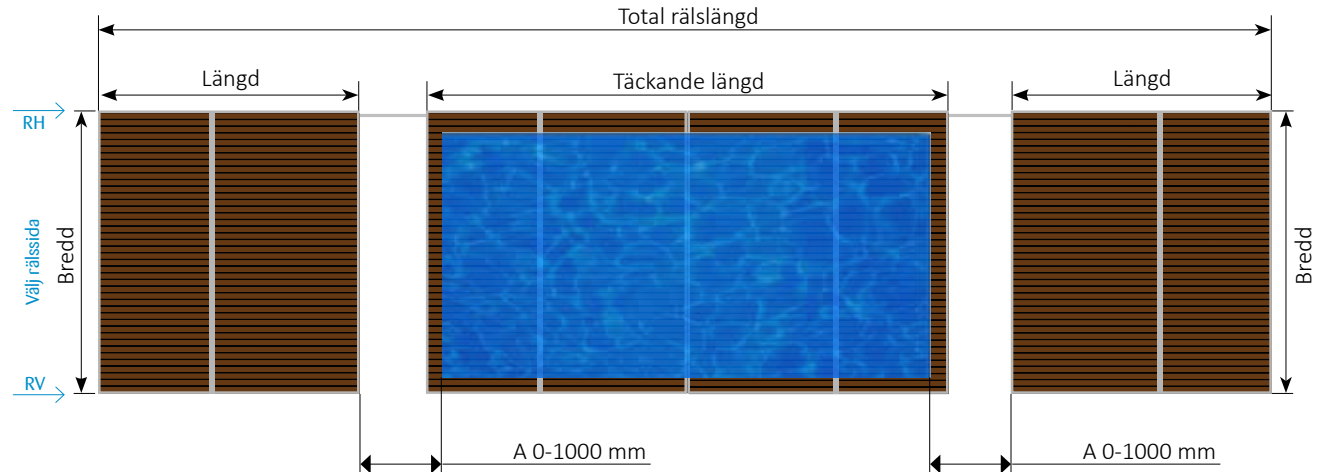

Teleskop deck

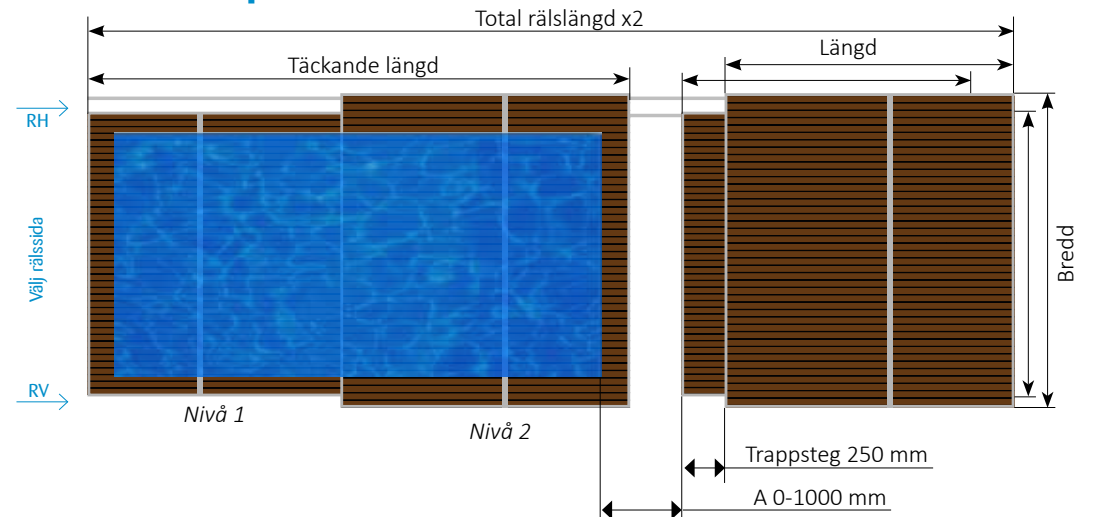

Rälsplacering

\overrightarrow{RH} = Räls högersida

\overrightarrow{RV}
Välj rälsida

\overrightarrow{RV} = Räls vänstersida

AQVISDECK - POOL 3 X 6

AQVISDECK STANDARD TILL POOL 3X6

M3 M4



Aqvisdeck Basic

MODELL	DECKSTORLEK YTERMÅTT INKLUSIVE HÖRN OCH LIST (BREDD X LÄNGD)	MÅTT INSIDA HJUL*	ART. NR.
Ett singeldeck	Nivå 1: B 3563 x L 6608 mm Total rärlängd: 14200 mm	Nivå 1: 3399 mm	5001

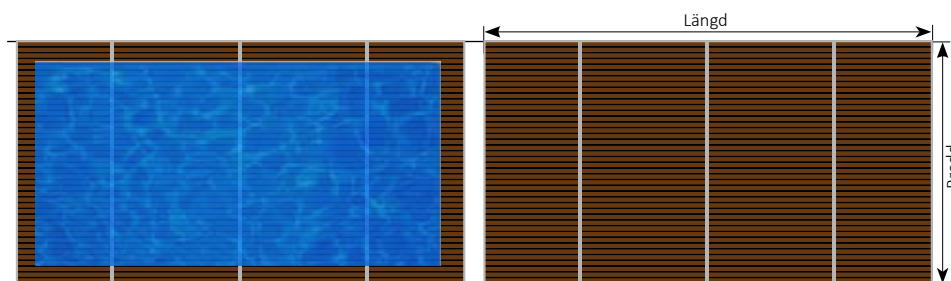

Aqvisdeck Komposit

MODELL	DECKSTORLEK YTERMÅTT INKLUSIVE HÖRN, T-SKARV OCH LIST (BREDD X LÄNGD)	MÅTT INSIDA HJUL*	ART. NR.
Ett singeldeck	Nivå 1: B 3563 X L 6800 mm Total rärlängd: 14600 mm	Nivå 1: 3399 mm	5002

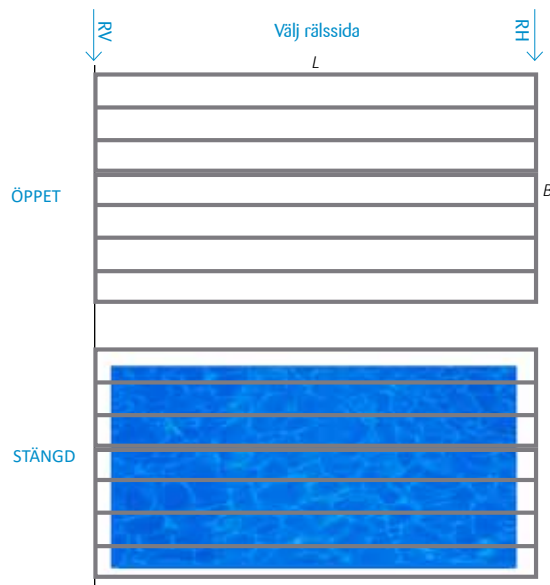

Aqvisdeck Basic

MODELL	DECKSTORLEK YTERMÅTT INKLUSIVE HÖRN OCH LIST (BREDD X LÄNGD)	MÅTT INSIDA HJUL*	ART. NR.
Ett singeldeck rullande längs kortsida	B 3563 x L 6582 mm Total rärlängd: 8000 mm	6418 mm	5003

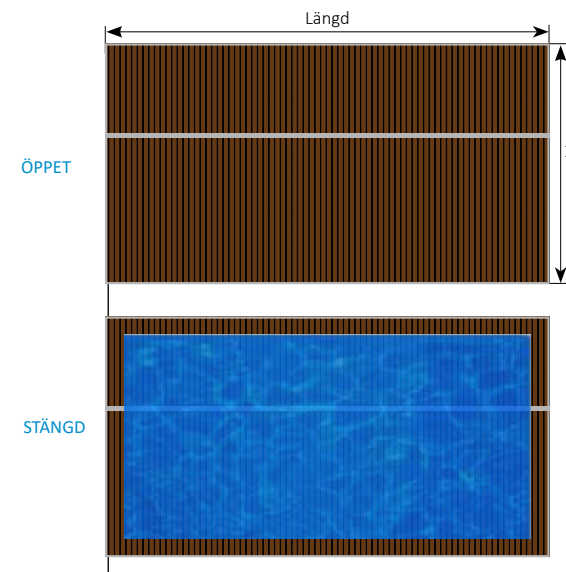

Aqvisdeck Komposit

MODELL	DECKSTORLEK YTERMÅTT INKLUSIVE HÖRN, T-SKARV OCH LIST (BREDD X LÄNGD)	MÅTT INSIDA HJUL*	ART. NR.
Ett singeldeck rullande längs kortsida	B 3690 x L 6582 mm Total rärlängd: 8400 mm	6418 mm	5004

AQVISDECK STANDARD TILL POOL 3X6

M3 M4

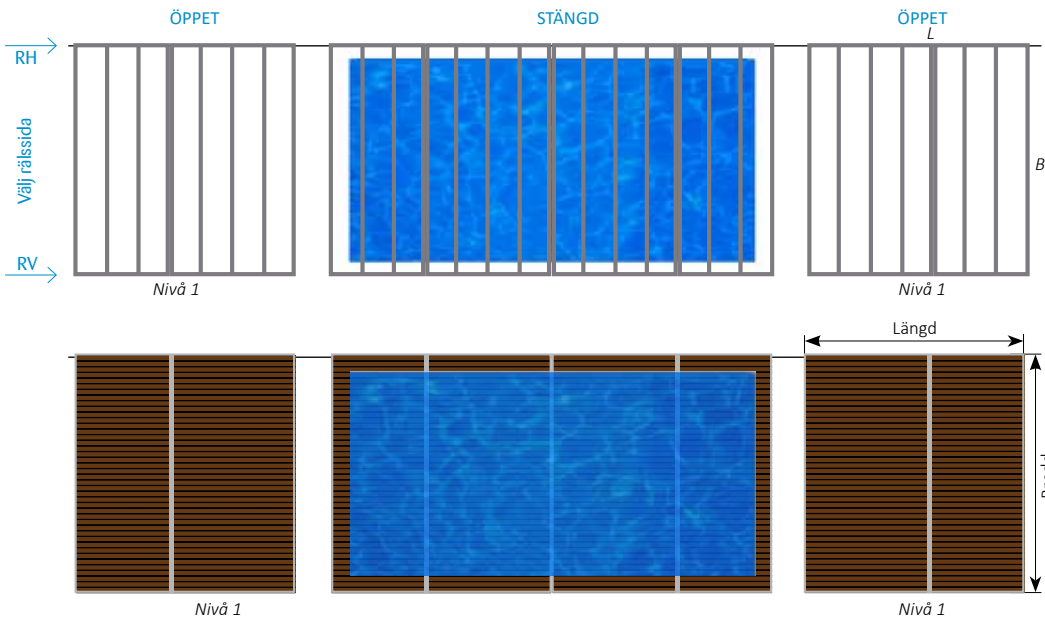

Aqvisdeck Basic

MODELL	DECKSTORLEK YTTERMÅTT INKLUSIVE HÖRN OCH LIST (BREDD X LÄNGD)	MÅTT INSIDA HJUL*	ART. NR.
Tvådelat deck	2st Nivå 1: B 3563 x L 3336 mm Täckande längd: = 3336+3336=6672mm Total räslängd: 15400 mm	Nivå 1: 3399 mm	5005

Aqvisdeck Komposit

MODELL	DECKSTORLEK YTTERMÅTT INKLUSIVE HÖRN, T-SKARV OCH LIST (BREDD X LÄNGD)	MÅTT INSIDA HJUL*	ART. NR.
Tvådelat deck	2st Nivå 1: B 3563 x L 3400 mm Täckande längd: = 3563+3563=7126mm Total räslängd: 15600 mm	Nivå 1: 3399 mm	5006

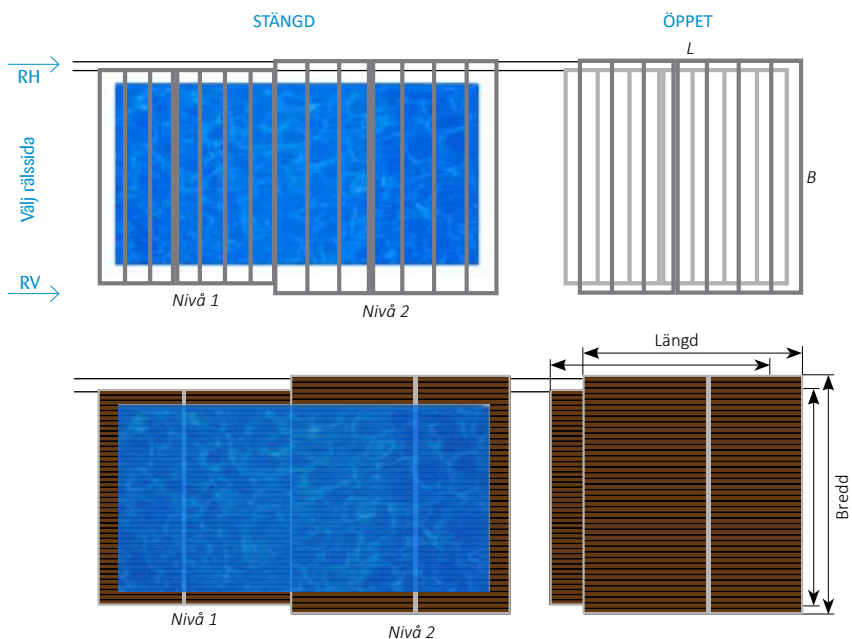

Aqvisdeck Basic

MODELL	DECKSTORLEK YTTERMÅTT INKLUSIVE HÖRN OCH LIST (BREDD X LÄNGD)	MÅTT INSIDA HJUL*	ART. NR.
Tvådelat teleskopdeck med trappsteg	Nivå 1: B 3563 x L 3336 mm Nivå 2: B 3845 x L 3336 mm Täckande längd: = 3336+3336-100=6572mm Total räslängd: 11000 mm x2st	Nivå 1: 3399 mm Nivå 2: 3681mm	5007

Aqvisdeck Komposit

MODELL	DECKSTORLEK YTTERMÅTT INKLUSIVE HÖRN, T-SKARV OCH LIST (BREDD X LÄNGD)	MÅTT INSIDA HJUL*	ART. NR.
Tvådelat teleskopdeck med trappsteg	Nivå 1: B 3563 x L 3400 mm Nivå 2: B 3845 x L 3400 mm Täckande längd: = 3400+3400-100=6700 mm Total räslängd: 11200 mm x2st	Nivå 1: 3399 mm Nivå 2: 3681mm	5008

AQVISDECK STANDARD TILL POOL 3X6

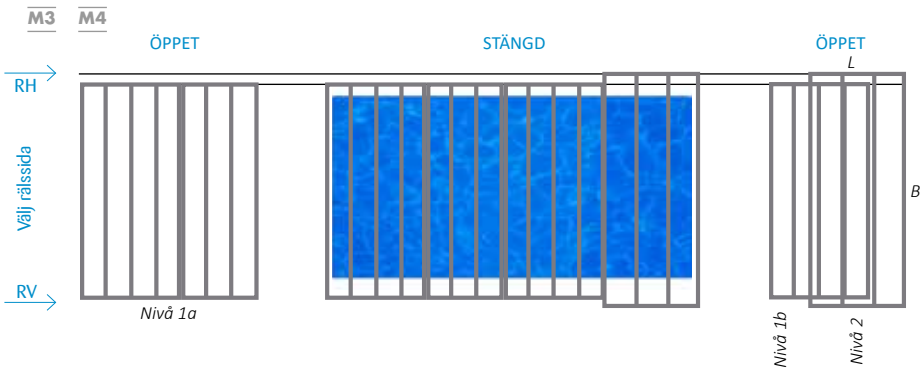

Aqvisdeck Basic

MODELL	DECKSTORLEK YTTERMÅTT INKLUSIVE HÖRN OCH LIST (BREDD X LÄNGD)	MÅTT INSIDA HJUL*	ART. NR.
Tvådelat teleskopdeck + ett singeldeck med trappsteg	Nivå 1a: B 3563 x L 2822 mm Nivå 1b: B 3563 x L 1861 mm Nivå 2: B 3845 x L 1861 mm Täckande längd: = 2822+1861+1861-100=6444mm Total räslängd: 13200 mm x2st	Nivå 1: 3399 mm Nivå 2: 3681mm	5009

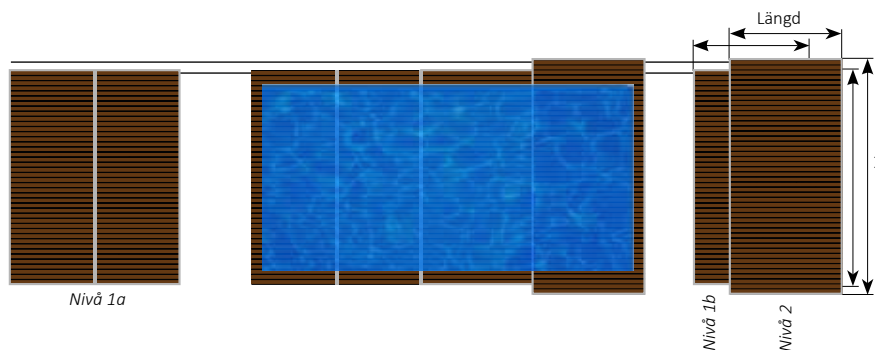

Aqvisdeck Komposit

MODELL	DECKSTORLEK YTTERMÅTT INKLUSIVE HÖRN, T-SKARV OCH LIST (BREDD X LÄNGD)	MÅTT INSIDA HJUL*	ART. NR.
Tvådelat teleskopdeck + ett singeldeck med trappsteg	Nivå 1a: B 3563 x L 2886 mm Nivå 1b: B 3563 x L 1861 mm Nivå 2: B 3845 x L 1861 mm Täckande längd: = 2886+1861+1861-100=6508 mm Total räslängd: 13300 mm x2st	Nivå 1: 3399 mm Nivå 2: 3681mm	5010

Räkna ut totalhöjden på Aqvisdeck!

Nivå 1: Totalhöjd är 194 mm + tralltjocklek
(Exempel med tralltjocklek 22 mm, 194 mm + 22 mm = 216 mm totalhöjd)

Nivå 2: Totalhöjd är 404 mm + tralltjocklek
(Exempel med tralltjocklek 22 mm, 404 mm + 22mm = 426 mm totalhöjd)

Nivå 3: Totalhöjd är 614 mm + tralltjocklek
(Exempel med tralltjocklek 22 mm, 614 mm + 22mm = 636 mm totalhöjd)

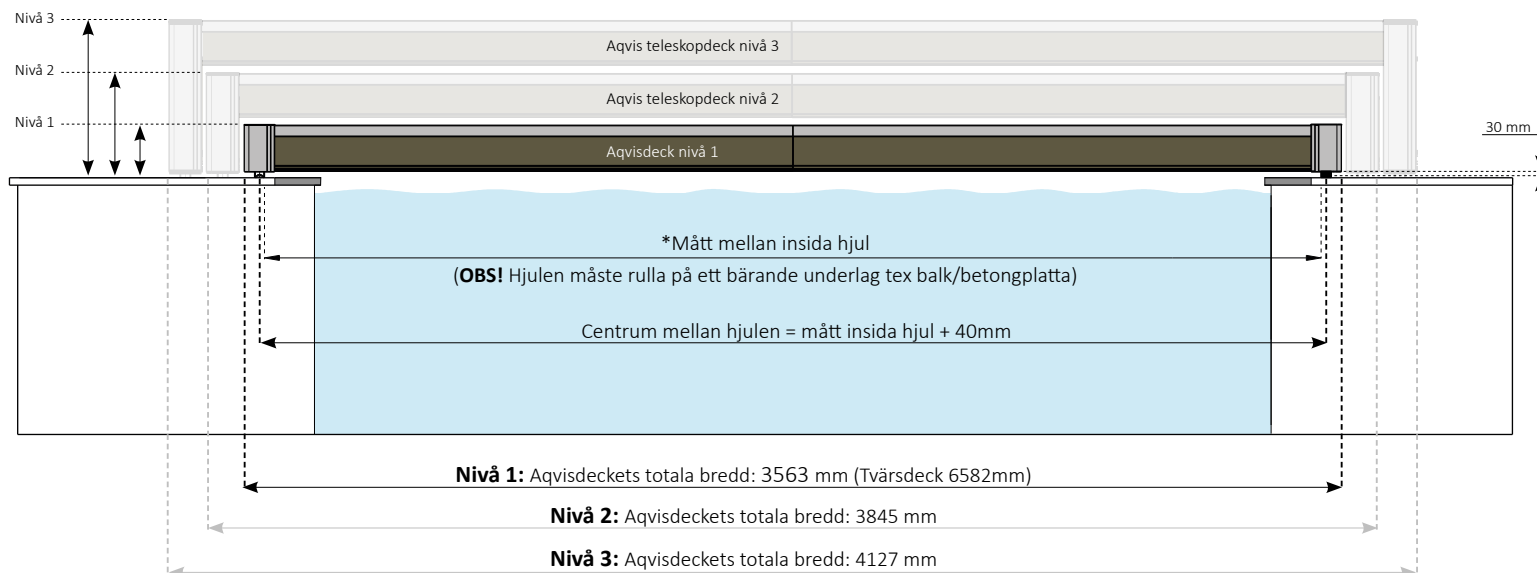

AQVISDECK - POOL 3,5 X 7

AQVISDECK STANDARD TILL POOL 3,5X7

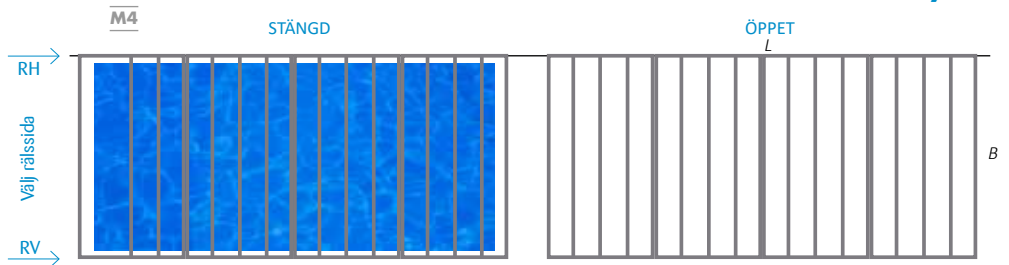

Aqvisdeck Basic

MODELL	DECKSTORLEK YTTERMÅTT INKLUSIVE HÖRN OCH LIST (BREDD X LÄNGD)	MÅTT INSIDA HJUL*	ART. NR.
Ett singeldeck	Nivå 1: B 4063 x L 7507 mm Total räslängd: 16000 mm	Nivå 1: 3899 mm	5011

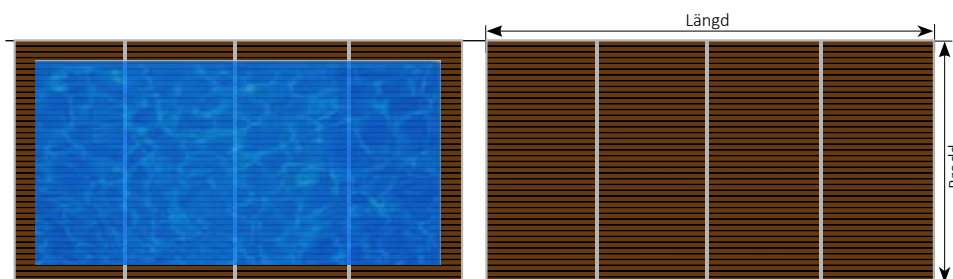

Aqvisdeck Komposit

MODELL	DECKSTORLEK YTTERMÅTT INKLUSIVE HÖRN, T-SKARV OCH LIST (BREDD X LÄNGD)	MÅTT INSIDA HJUL*	ART. NR.
Ett singeldeck	Nivå 1: B 4063 X L 7696 mm Total räslängd: 16400 mm	Nivå 1: 3899 mm	5012

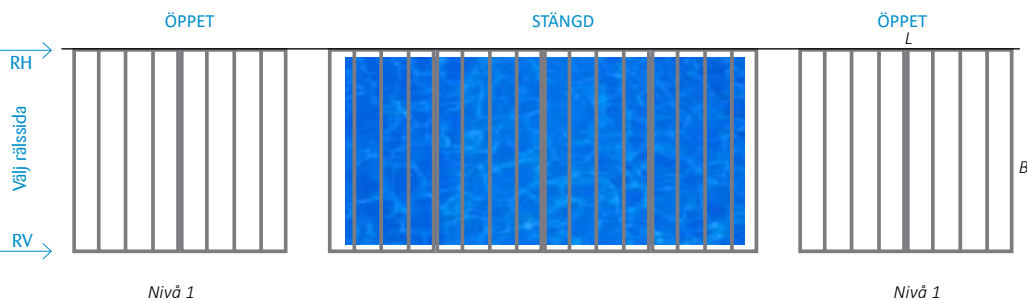

Aqvisdeck Basic

MODELL	DECKSTORLEK YTTERMÅTT INKLUSIVE HÖRN OCH LIST (BREDD X LÄNGD)	MÅTT INSIDA HJUL*	ART. NR.
Tvådelat deck	2st Nivå 1: B 4063 x L 3785 mm Täckande längd: = 3785+3785=7570mm Total räslängd: 17200 mm	Nivå 1: 3899 mm	5013

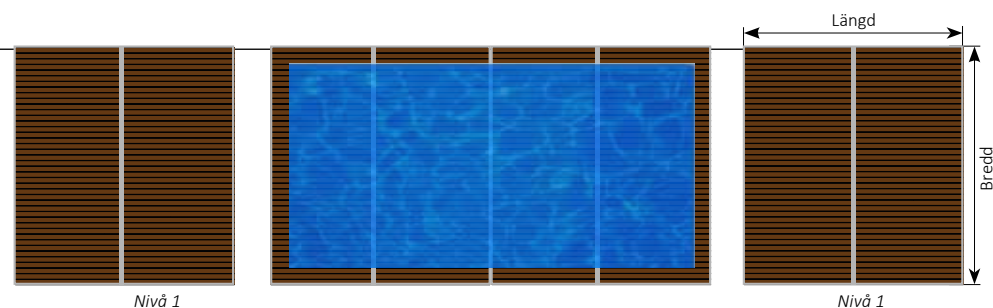

Aqvisdeck Komposit

MODELL	DECKSTORLEK YTTERMÅTT INKLUSIVE HÖRN, T-SKARV OCH LIST (BREDD X LÄNGD)	MÅTT INSIDA HJUL*	ART. NR.
Tvådelat deck	2st Nivå 1: B 4063 x L 3848 mm Täckande längd: = 3848+3848=7696mm Total räslängd: 17400 mm	Nivå 1: 3899 mm	5014

AQVISDECK STANDARD TILL POOL 3,5X7

M4

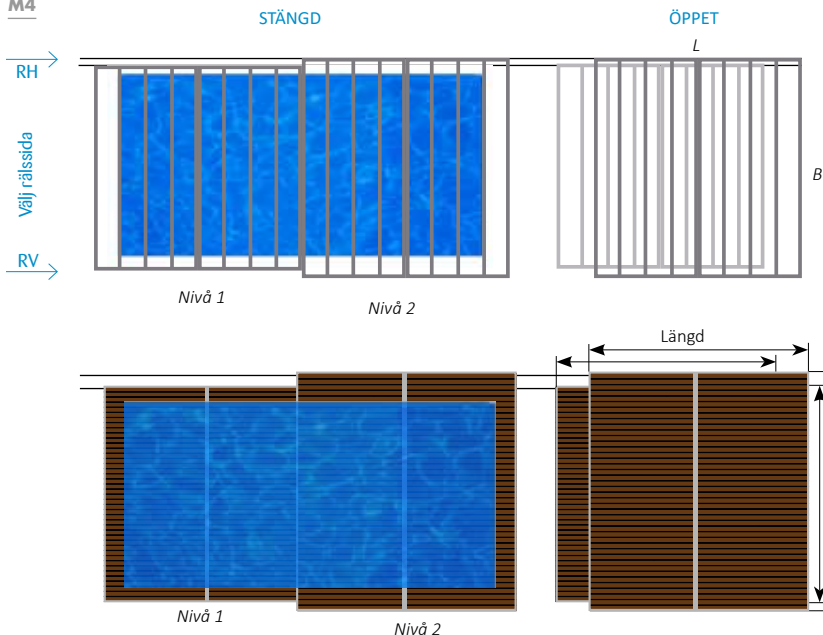

Aqvisdeck Basic

MODELL	DECKSTORLEK YTTERMÅTT INKLUSIVE HÖRN OCH LIST (BREDD X LÄNGD)	MÅTT INSIDA HJUL*	ART. NR.
Tvådelat teleskopdeck med trappsteg	Nivå 1: B 4063 x L 3785 mm Nivå 2: B 4345 x L 3785 mm Täckande längd: = 3785+3785-100=7470 mm Total rärlängd: 12300 mm x2st	Nivå 1: 3899 mm Nivå 2: 4181mm	5015

Aqvisdeck Komposit

MODELL	DECKSTORLEK YTTERMÅTT INKLUSIVE HÖRN, T-SKARV OCH LIST (BREDD X LÄNGD)	MÅTT INSIDA HJUL*	ART. NR.
Tvådelat teleskopdeck med trappsteg	Nivå 1: B 4063 x L 3848 mm Nivå 2: B 4345 x L 3848 mm Täckande längd: = 3848+3848-100=7596 mm Total rärlängd: 12500 mm x2st	Nivå 1: 3899 mm Nivå 2: 4181mm	5016

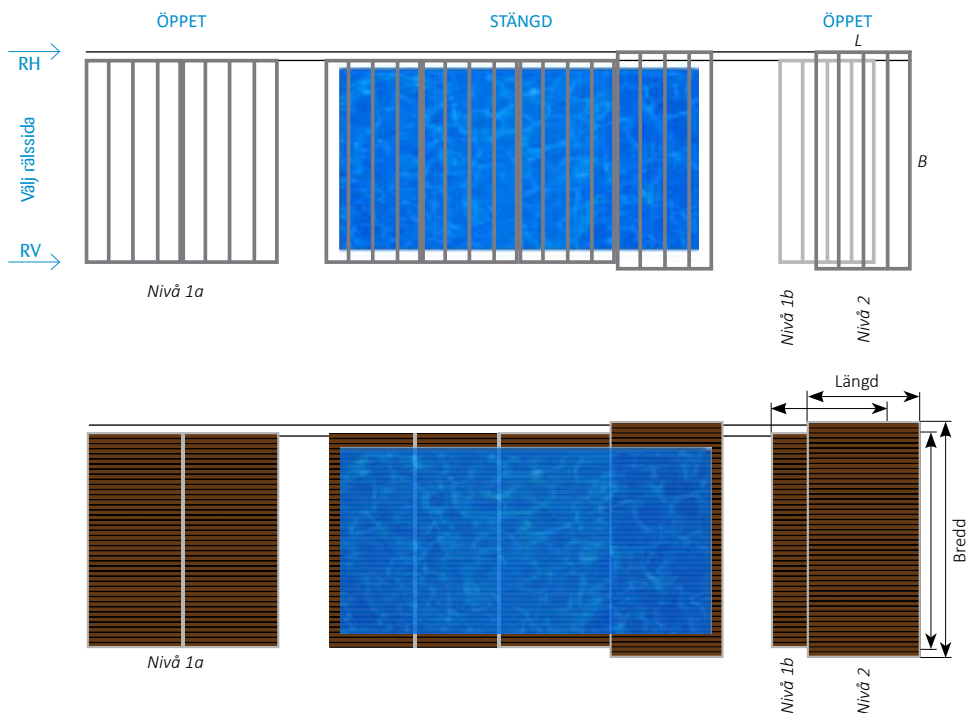

Aqvisdeck Basic

MODELL	DECKSTORLEK YTTERMÅTT INKLUSIVE HÖRN OCH LIST (BREDD X LÄNGD)	MÅTT INSIDA HJUL*	ART. NR.
Tvådelat teleskopdeck + ett singeldeck med trappsteg	Nivå 1a: B 4063 x L 3785 mm Nivå 1b: B 4063 x L 1861 mm Nivå 2: B 4345 x L 1861 mm Täckande längd: = 3785+1861+1861-100=7407 mm Total rärlängd: 15200 mm x2st	Nivå 1: 3899 mm Nivå 2: 4181mm	5017

Aqvisdeck Komposit

MODELL	DECKSTORLEK YTTERMÅTT INKLUSIVE HÖRN, T-SKARV OCH LIST (BREDD X LÄNGD)	MÅTT INSIDA HJUL*	ART. NR.
Tvådelat teleskopdeck + ett singeldeck med trappsteg	Nivå 1a: B 4063 x L 3848 mm Nivå 1b: B 4063 x L 1861 mm Nivå 2: B 4345 x L 1861 mm Täckande längd: = 3848+1861+1861-100=7470mm Total rärlängd: 15300 mm x2st	Nivå 1: 3899 mm Nivå 2: 4181mm	5018

AQVISDECK STANDARD TILL POOL 3,5X7

Räkna ut totalhöjden på Aqvisdeckets!

Nivå 1: Totalhöjd är 194 mm + tralltjocklek
(Exempel med tralltjocklek 22 mm, 194 mm + 22 mm = 216 mm totalhöjd)

Nivå 2: Totalhöjd är 404 mm + tralltjocklek
(Exempel med tralltjocklek 22 mm, 404 mm + 22 mm = 426 mm totalhöjd)

Nivå 3: Totalhöjd är 614 mm + tralltjocklek
(Exempel med tralltjocklek 22 mm, 614 mm + 22 mm = 636 mm totalhöjd)

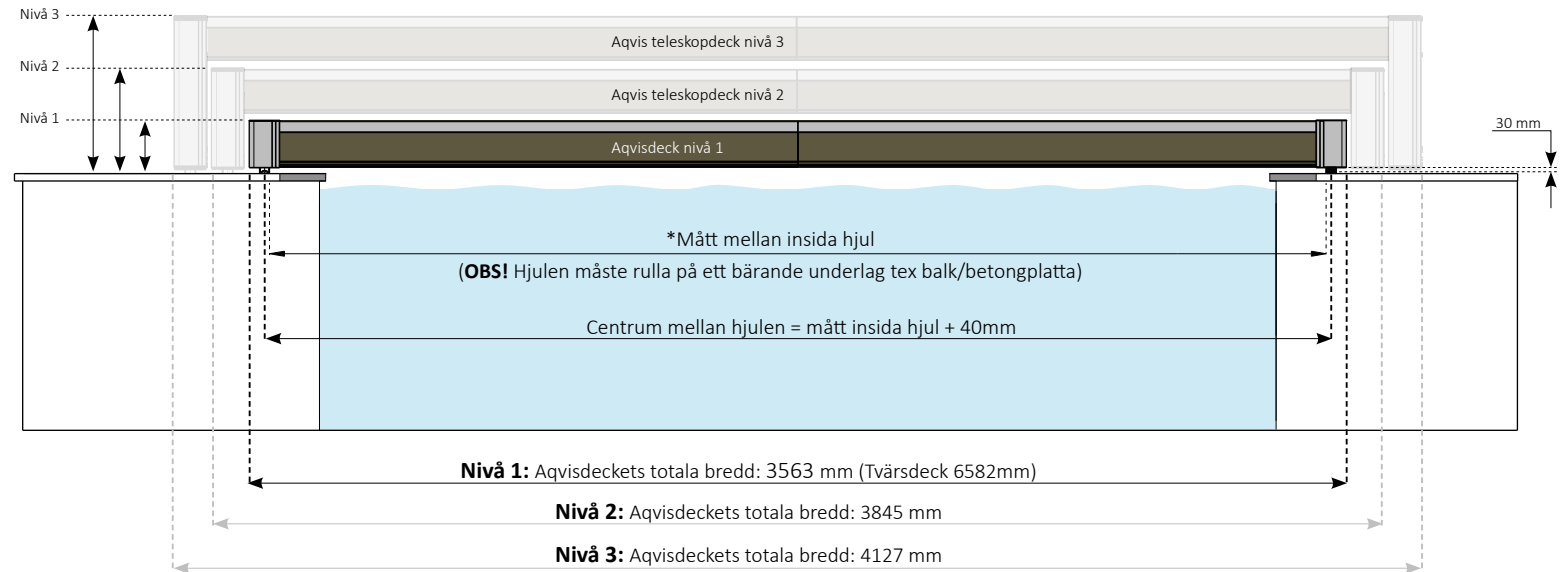

AQVISDECK - POOL 4 X 8

AQVISDECK STANDARD TILL POOL 4X8

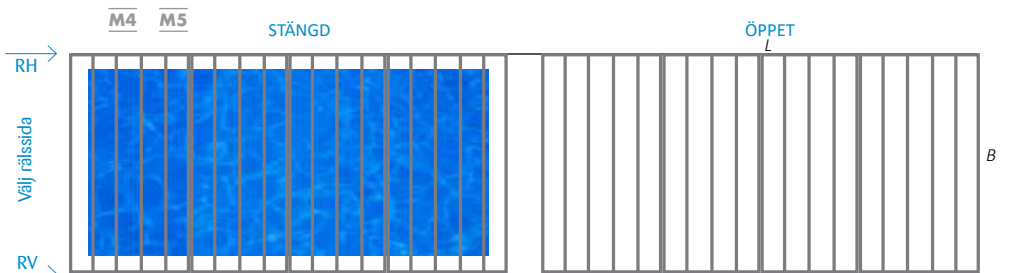

Aqvisdeck Basic

MODELL	DECKSTORLEK YTTERMÅTT INKLUSIVE HÖRN OCH LIST (BREDD X LÄNGD)	MÅTT INSIDA HJUL*	ART. NR.
Ett singeldeck	Nivå 1: B 4563 x L 8407 mm Total rälslängd: 17800 mm	Nivå 1: 4399 mm	5019

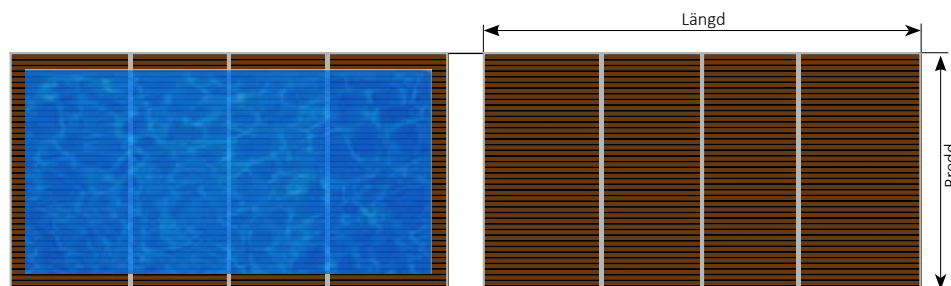

Aqvisdeck Komposit

MODELL	DECKSTORLEK YTTERMÅTT INKLUSIVE HÖRN, T-SKARV OCH LIST (BREDD X LÄNGD)	MÅTT INSIDA HJUL*	ART. NR.
Ett singeldeck	Nivå 1: B 4563 x L 8596 mm Total rälslängd: 18200 mm	Nivå 1: 4399 mm	5020

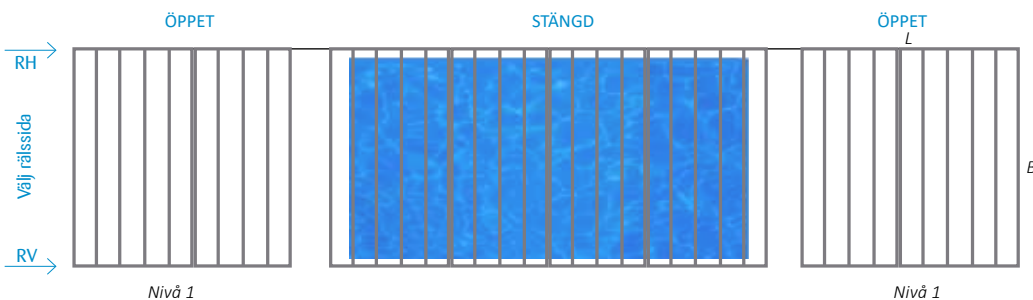

Aqvisdeck Basic

MODELL	DECKSTORLEK YTTERMÅTT INKLUSIVE HÖRN OCH LIST (BREDD X LÄNGD)	MÅTT INSIDA HJUL*	ART. NR.
Tvådelat deck	2st Nivå 1: B 4563 x L 4235 mm Täckande längd: = 4235+4235=8470 mm Total rälslängd: 19000 mm	Nivå 1: 4399 mm	5021

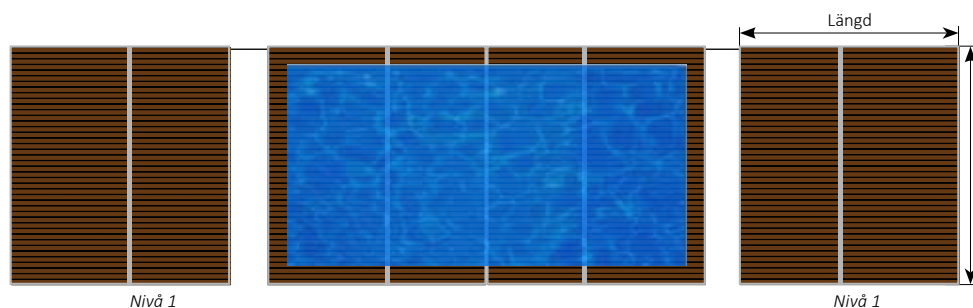

Aqvisdeck Komposit

MODELL	DECKSTORLEK YTTERMÅTT INKLUSIVE HÖRN, T-SKARV OCH LIST (BREDD X LÄNGD)	MÅTT INSIDA HJUL*	ART. NR.
Tvådelat deck	2st Nivå 1: B 4563 x L 4298 mm Täckande längd: = 4298+4298=8596 mm Total rälslängd: 19200 mm	Nivå 1: 4399 mm	5022

AQVISDECK STANDARD TILL POOL 4X8

M4 M5

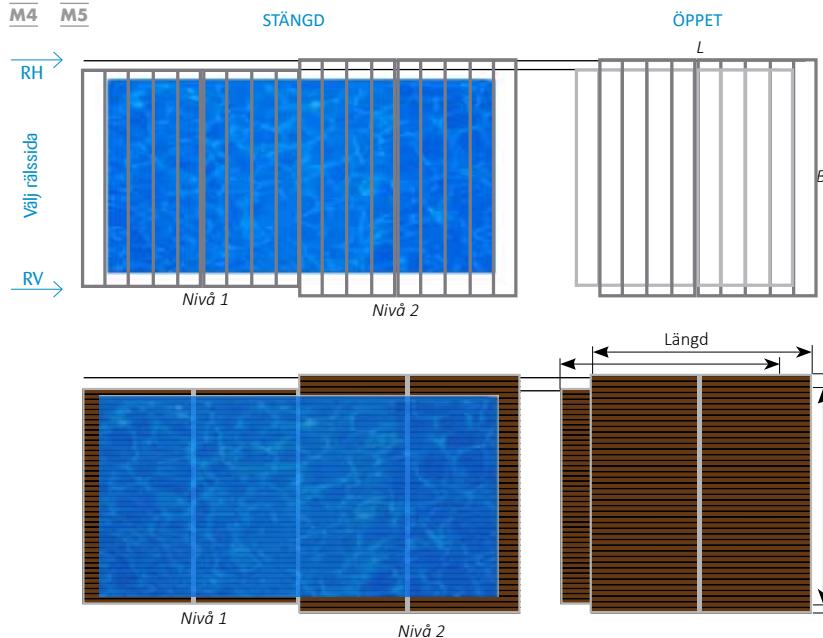

Aqvisdeck Basic

MODELL	DECKSTORLEK YTTERMÅTT INKLUSIVE HÖRN OCH LIST (BREDD X LÄNGD)	MÅTT INSIDA HJUL*	ART. NR.
Tvådelat teleskopdeck med trappsteg	Nivå 1: B 4563 x L 4235 mm Nivå 2: B 4845 x L 4235 mm Täckande längd: = 4235 + 4235-100=8370 mm Total rärlängd: 13700 mm x2st	Nivå 1: 4399 mm Nivå 2: 4681 mm	5023

Aqvisdeck Komposit

MODELL	DECKSTORLEK YTTERMÅTT INKLUSIVE HÖRN, T-SKARV OCH LIST (BREDD X LÄNGD)	MÅTT INSIDA HJUL*	ART. NR.
Tvådelat teleskopdeck med trappsteg	Nivå 1: B 4563 x L 4298 mm Nivå 2: B 4845 x L 4298 mm Täckande längd: = 4298 + 4298-100=8496 mm Total rärlängd: 13900 mm x2st	Nivå 1: 4399 mm Nivå 2: 4681 mm	5024

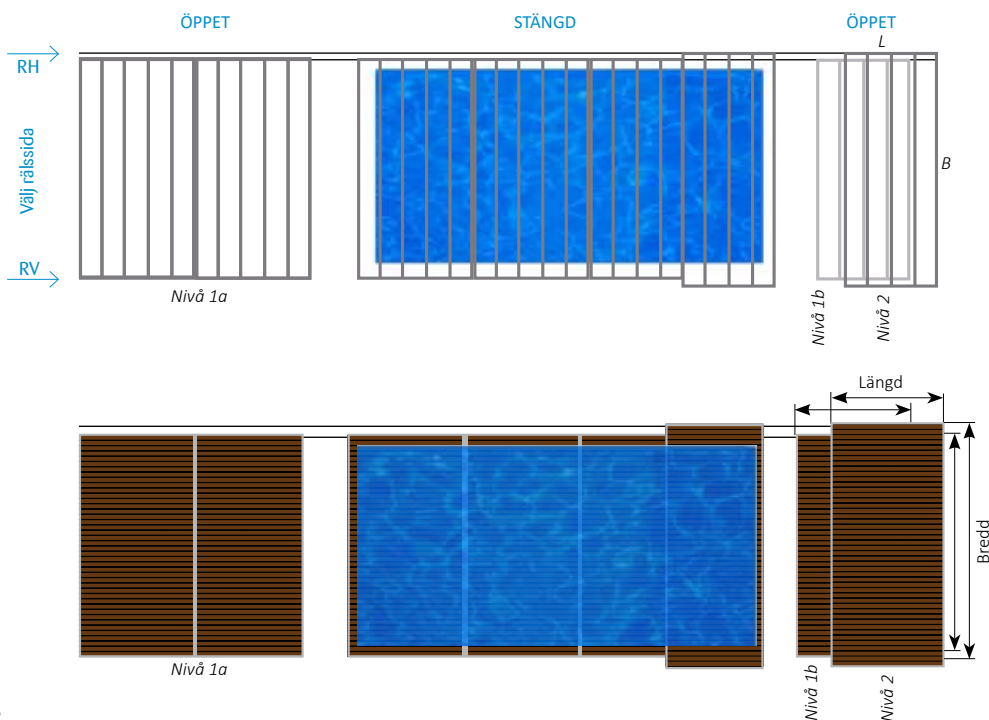

Aqvisdeck Basic

MODELL	DECKSTORLEK YTTERMÅTT INKLUSIVE HÖRN OCH LIST (BREDD X LÄNGD)	MÅTT INSIDA HJUL*	ART. NR.
Tvådelat teleskopdeck + ett singeldeck med trappsteg	Nivå 1a: B 4563 x L 4685 mm Nivå 1b: B 4563 x L 1861 mm Nivå 2: B 4845 x L 1861 mm Täckande längd: = 4685+1861+1861-100= 8307 mm Total rärlängd: 17000 mm x2st	Nivå 1: 4399 mm Nivå 2: 4681 mm	5025

Aqvisdeck Komposit

MODELL	DECKSTORLEK YTTERMÅTT INKLUSIVE HÖRN, T-SKARV OCH LIST (BREDD X LÄNGD)	MÅTT INSIDA HJUL*	ART. NR.
Tvådelat teleskopdeck + ett singeldeck med trappsteg	Nivå 1a: B 4563 x L 4748 mm Nivå 1b: B 4563 x L 1861 mm Nivå 2: B 4845 x L 1861 mm Täckande längd: = 4748+1861+1861-100= 8370 mm Total rärlängd: 17100 mm x2st	Nivå 1: 4399 mm Nivå 2: 4681 mm	5026

AQVISDECK STANDARD TILL POOL 4X8

Räkna ut totalhöjden på Aqvisdeckets!

Nivå 1: Totalhöjd är 194 mm + tralltjocklek
(Exempel med tralltjocklek 22 mm, 194 mm + 22 mm = 216 mm totalhöjd)

Nivå 2: Totalhöjd är 404 mm + tralltjocklek
(Exempel med tralltjocklek 22 mm, 404 mm + 22 mm = 426 mm totalhöjd)

Nivå 3: Totalhöjd är 614 mm + tralltjocklek
(Exempel med tralltjocklek 22 mm, 614 mm + 22 mm = 636 mm totalhöjd)

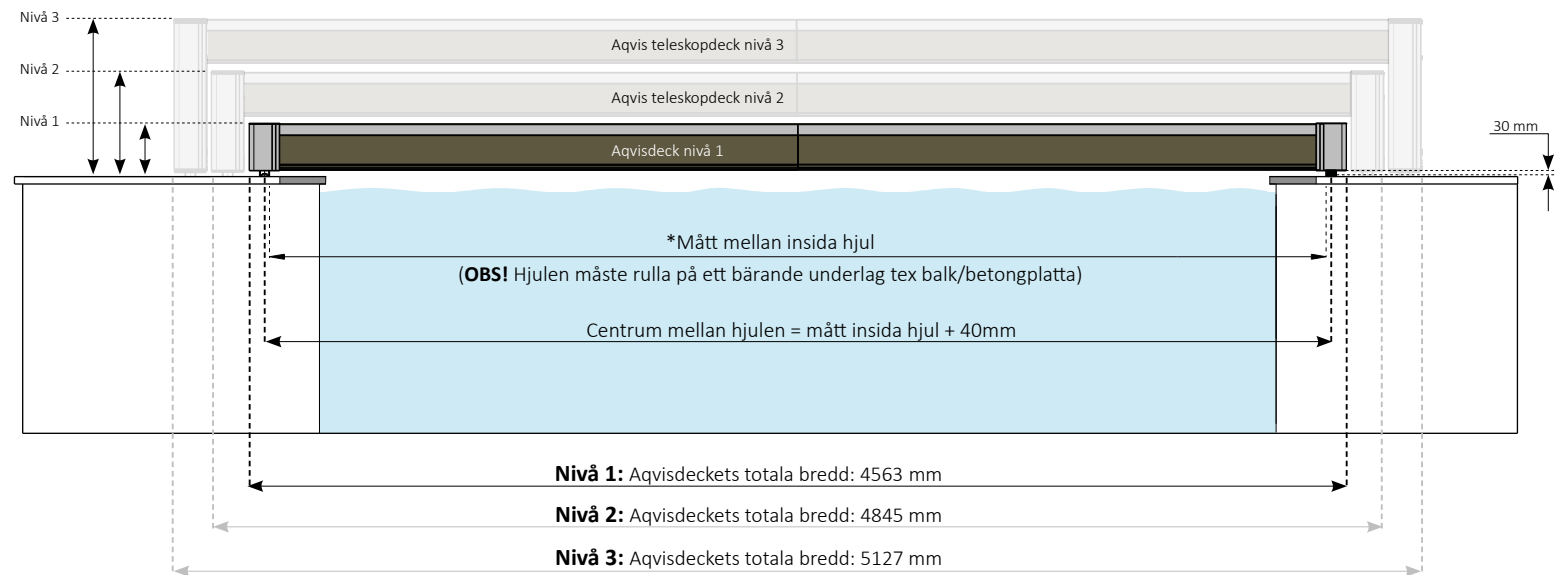

AQVISDECK - POOL 5X10

AQVISDECK STANDARD TILL POOL 5X10

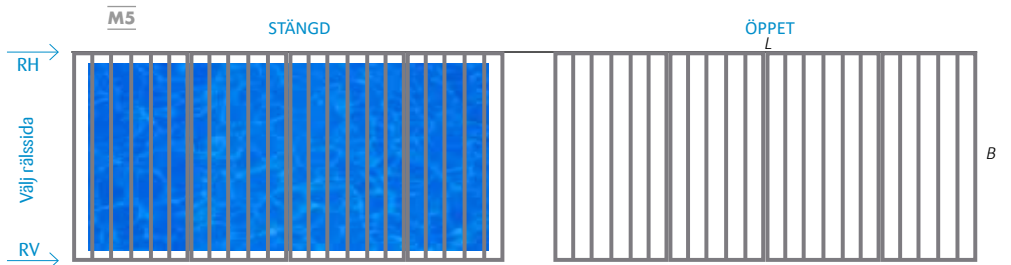

Aqvisdeck Basic

MODELL	DECKSTORLEK YTTERMÅTT INKLUSIVE HÖRN OCH LIST (BREDD X LÄNGD)	MÅTT INSIDA HJUL*	ART. NR.
Ett singeldeck	Nivå 1: B 5563 x L 10207 mm Total räslängd: 21414 mm	Nivå 1: 5400 mm	5027

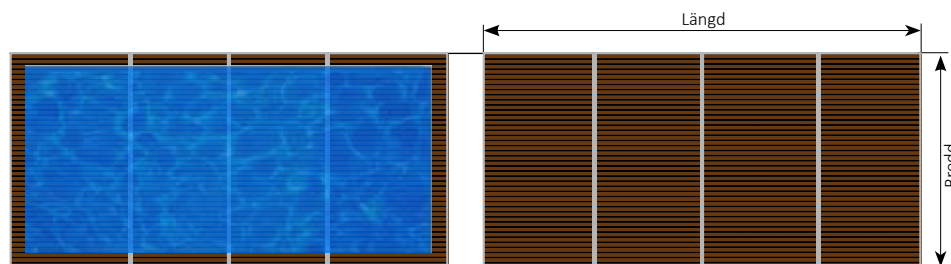

Aqvisdeck Komposit

MODELL	DECKSTORLEK YTTERMÅTT INKLUSIVE HÖRN, T-SKARV OCH LIST (BREDD X LÄNGD)	MÅTT INSIDA HJUL*	ART. NR.
Ett singeldeck	Nivå 1: B 5563 x L 10396 mm Total räslängd: 21792 mm	Nivå 1: 5400 mm	5028

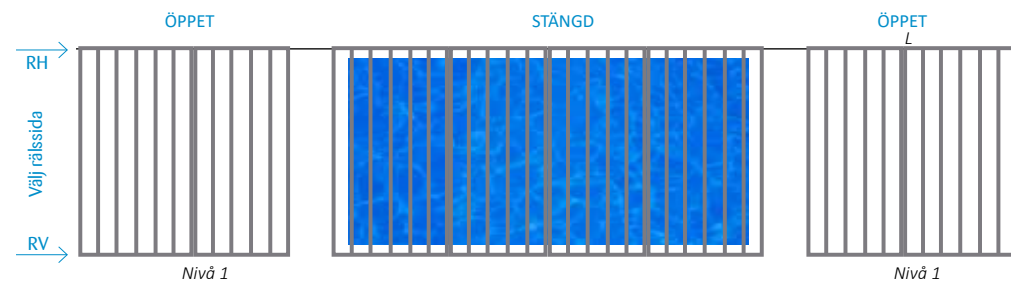

Aqvisdeck Basic

MODELL	DECKSTORLEK YTTERMÅTT INKLUSIVE HÖRN OCH LIST (BREDD X LÄNGD)	MÅTT INSIDA HJUL*	ART. NR.
Tvådelat deck	2st Nivå 1: B 5563 x L 5135 mm Täckande längd: = 5135 + 5135 = 10270 mm Total räslängd: 22540 mm	Nivå 1: 5400 mm	5029

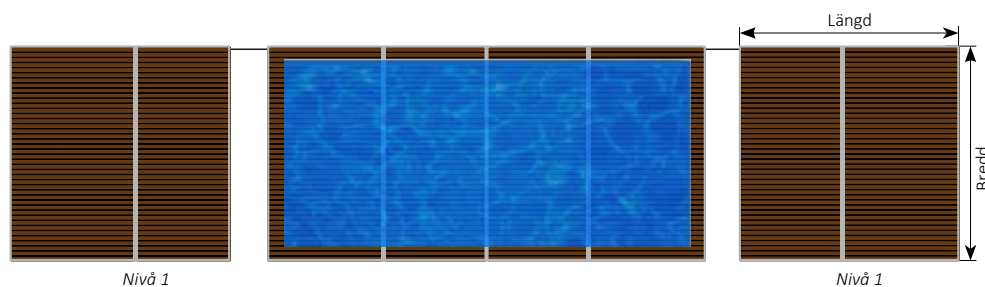

Aqvisdeck Komposit

MODELL	DECKSTORLEK YTTERMÅTT INKLUSIVE HÖRN, T-SKARV OCH LIST (BREDD X LÄNGD)	MÅTT INSIDA HJUL*	ART. NR.
Tvådelat deck	2st Nivå 1: B 5563 x L 5198 mm Täckande längd: = 5198+5198=10396mm Total räslängd: 22792 mm	Nivå 1: 5400 mm	5030

AQVISDECK STANDARD TILL POOL 5X10

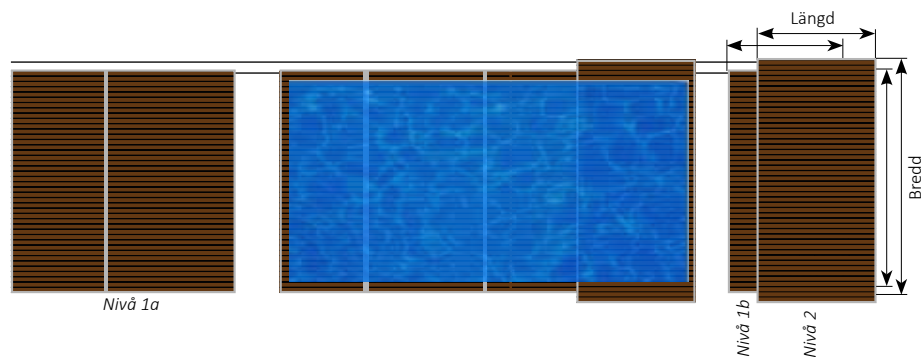
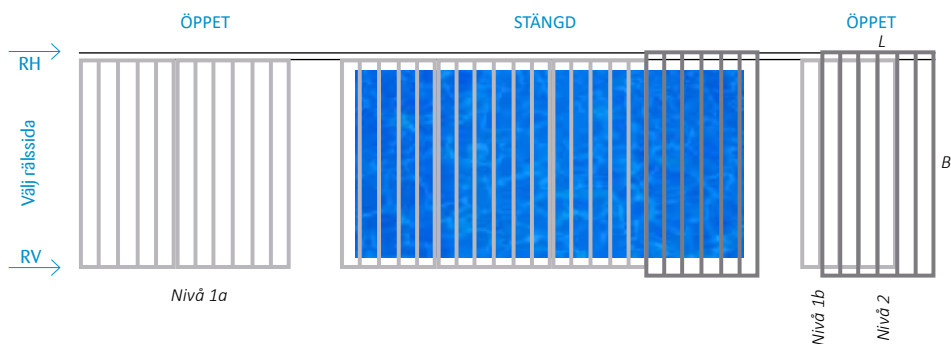
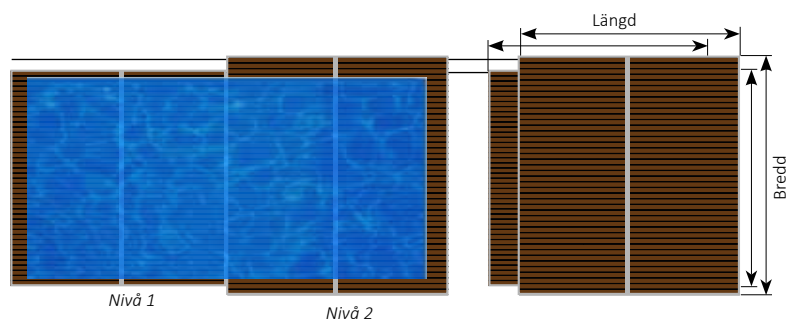
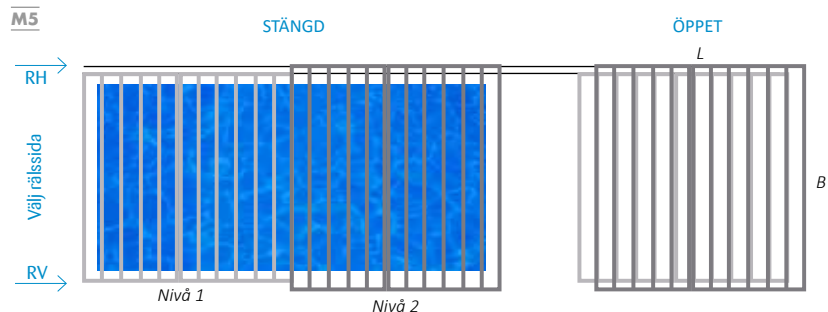

Aqvisdeck Basic

MODELL	DECKSTORLEK YTTERMÅTT INKLUSIVE HÖRN OCH LIST (BREDD X LÄNGD)	MÅTT INSIDA HJUL*	ART. NR.
Tvådelat teleskopdeck med trappsteg	Nivå 1: B 5563 x L 5135 mm Nivå 2: B 5845 x L 5135 mm Täckande längd: =5135+5135-100=10170 mm Total rärlängd: 16705 mm x2st	Nivå 1: 5400 mm Nivå 2: 5682 mm	5031

Aqvisdeck Komposit

MODELL	DECKSTORLEK YTTERMÅTT INKLUSIVE HÖRN, T-SKARV OCH LIST (BREDD X LÄNGD)	MÅTT INSIDA HJUL*	ART. NR.
Tvådelat teleskopdeck med trappsteg	Nivå 1: B 5563 x L 5198 mm Nivå 2: B 5845 x L 5198 mm Täckande längd: =5198+5198-100= 10296 mm Total rärlängd: 16894 mm x2st	Nivå 1: 5400 mm Nivå 2: 5682 mm	5032

Aqvisdeck Basic

MODELL	DECKSTORLEK YTTERMÅTT INKLUSIVE HÖRN OCH LIST (BREDD X LÄNGD)	MÅTT INSIDA HJUL*	ART. NR.
Tvådelat teleskopdeck + ett singeldeck med trappsteg	Nivå 1a: B 5563 x L 4685 mm Nivå 1b: B 5563 x L 2824 mm Nivå 2: B 5845 x L 2824 mm Täckande längd: =4685+2824+2824-100=10233 mm Total rärlängd: 20142 mm x2st	Nivå 1: 5400 mm Nivå 2: 5682 mm	5033

Aqvisdeck Komposit

MODELL	DECKSTORLEK YTTERMÅTT INKLUSIVE HÖRN, T-SKARV OCH LIST (BREDD X LÄNGD)	MÅTT INSIDA HJUL*	ART. NR.
Tvådelat teleskopdeck + ett singeldeck med trappsteg	Nivå 1a: B 5563 x L 4748 mm Nivå 1b: B 5563 x L 2824 mm Nivå 2: B 5845 x L 2824 mm Täckande längd: =4748+2824+2824-100=10296 mm Total rärlängd: 20273 mm x2st	Nivå 1: 5400 mm Nivå 2: 5682 mm	5034

AQVISDECK STANDARD TILL POOL 5X10

Räkna ut totalhöjden på Aqvisdeckets!

Nivå 1: Totalhöjd är 194 mm + tralltjocklek
(Exempel med tralltjocklek 22 mm, 194 mm + 22 mm = 216 mm totalhöjd)

Nivå 2: Totalhöjd är 404 mm + tralltjocklek
(Exempel med tralltjocklek 22 mm, 404 mm + 22 mm = 426 mm totalhöjd)

Nivå 3: Totalhöjd är 614 mm + tralltjocklek
(Exempel med tralltjocklek 22 mm, 614 mm + 22 mm = 636 mm totalhöjd)

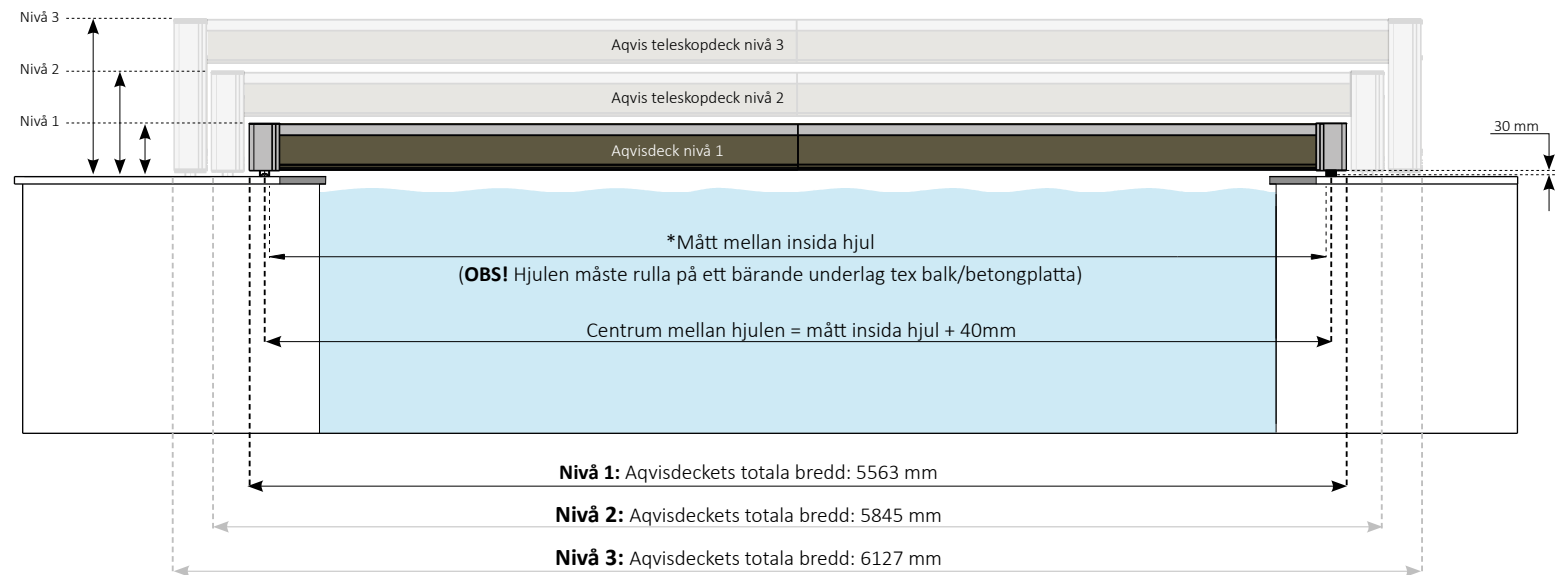

AQVISDECK - POOL FANTASY 18

AQVISDECK STANDARD TILL POOL FANTASY 18 (4,1 X 6,6 M)

M3.5 M4

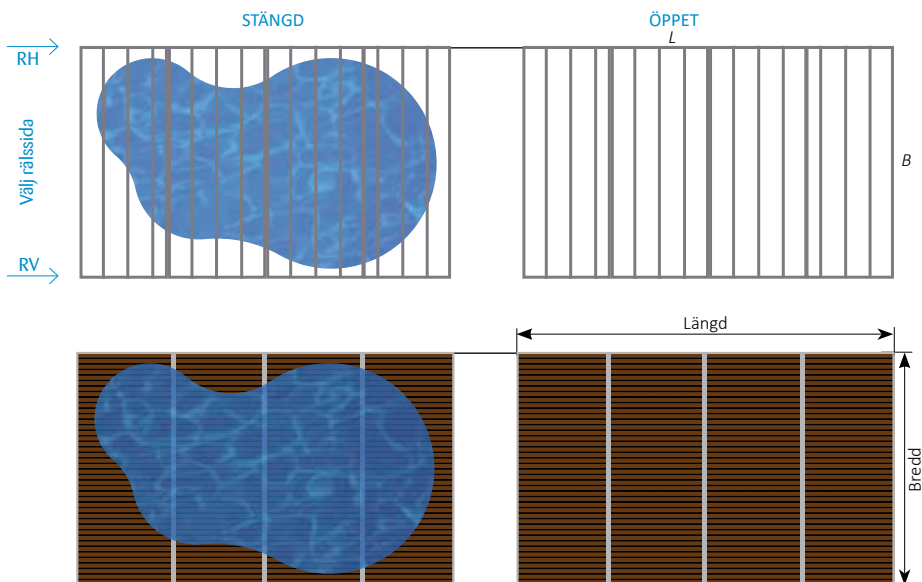

Aqvisdeck Basic

MODELL	DECKSTORLEK YTTERMÅTT INKLUSIVE HÖRN OCH LIST (BREDD X LÄNGD)	MÅTT INSIDA HJUL*	ART. NR.
Ett singeldeck	Nivå 1: B 4663 x L 7057 mm Total rärlängd: 15114 mm	Nivå 1: 4500 mm	5035

Aqvisdeck Komposit

MODELL	DECKSTORLEK YTTERMÅTT INKLUSIVE HÖRN, T-SKARV OCH LIST (BREDD X LÄNGD)	MÅTT INSIDA HJUL*	ART. NR.
Ett singeldeck	Nivå 1: B 4663 X L 7246mm Total rärlängd: 15492 mm	Nivå 1: 4500 mm	5036

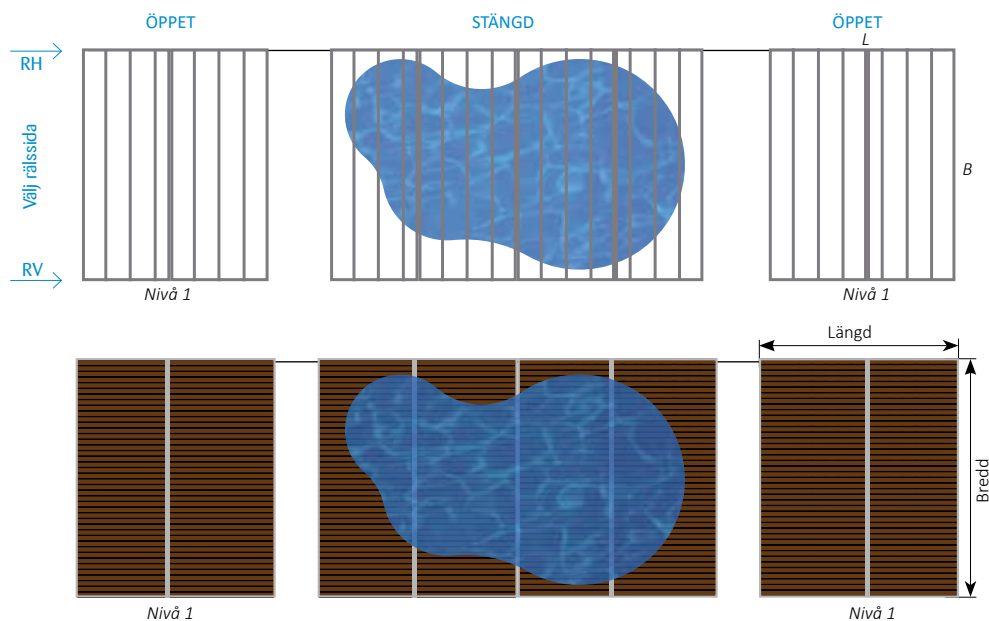

Aqvisdeck Basic

MODELL	DECKSTORLEK YTTERMÅTT INKLUSIVE HÖRN OCH LIST (BREDD X LÄNGD)	MÅTT INSIDA HJUL*	ART. NR.
Tvådelat deck	2st Nivå 1: B 4663 x L 3560 mm Täckande längd: = 3560+3560-100=7020mm Total rärlängd: 16240 mm	Nivå 1: 4500 mm	5037

Aqvisdeck Komposit

MODELL	DECKSTORLEK YTTERMÅTT INKLUSIVE HÖRN, T-SKARV OCH LIST (BREDD X LÄNGD)	MÅTT INSIDA HJUL*	ART. NR.
Tvådelat deck	2st Nivå 1: B 4663 x L 3623 mm Täckande längd: = 3623+3623=7246mm Total rärlängd: 16492 mm	Nivå 1: 4500 mm	5038

AQVISDECK STANDARD TILL POOL FANTASY 18

M3.5 M4

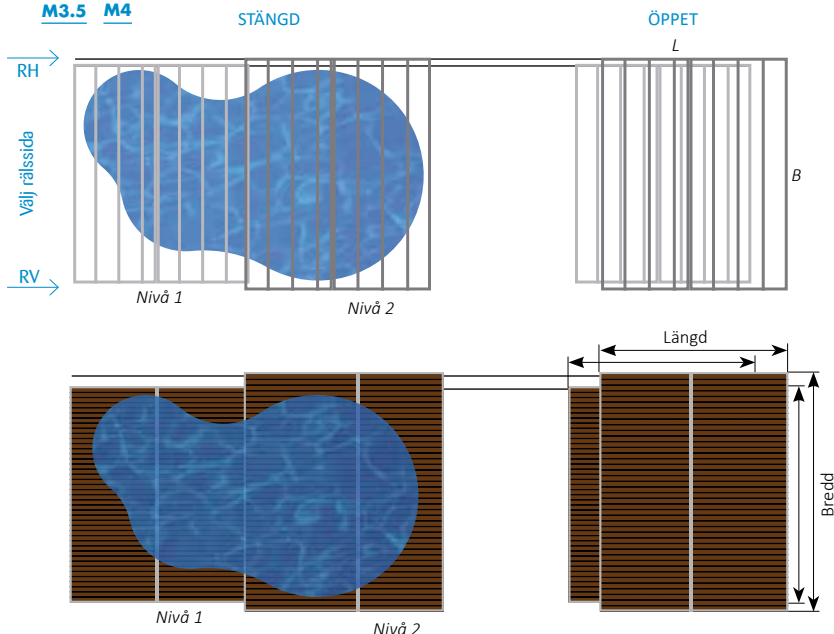

Aqvisdeck Basic

MODELL	DECKSTORLEK YTTERMÅTT INKLUSIVE HÖRN OCH LIST (BREDD X LÄNGD)	MÅTT INSIDA HJUL*	ART. NR.
Tvådelat teleskopdeck med trappsteg	Nivå 1: B 4663 x L 3560 mm Nivå 2: B 4945 x L 3560 mm Täckande längd: = 3560 + 3560 - 100 = 7020 mm Total rälslängd: 11980 mm x2st	Nivå 1: 4500 mm Nivå 2: 4782 mm	5039

Aqvisdeck Komposit

MODELL	DECKSTORLEK YTTERMÅTT INKLUSIVE HÖRN, T-SKARV OCH LIST (BREDD X LÄNGD)	MÅTT INSIDA HJUL*	ART. NR.
Tvådelat teleskopdeck med trappsteg	Nivå 1: B 4663 x L 3623 mm Nivå 2: B 4945 x L 3623 mm Täckande längd: = 3623 + 3623 - 100 = 7146 mm Total rälslängd: 12169 mm x2st	Nivå 1: 4500 mm Nivå 2: 4782 mm	5040

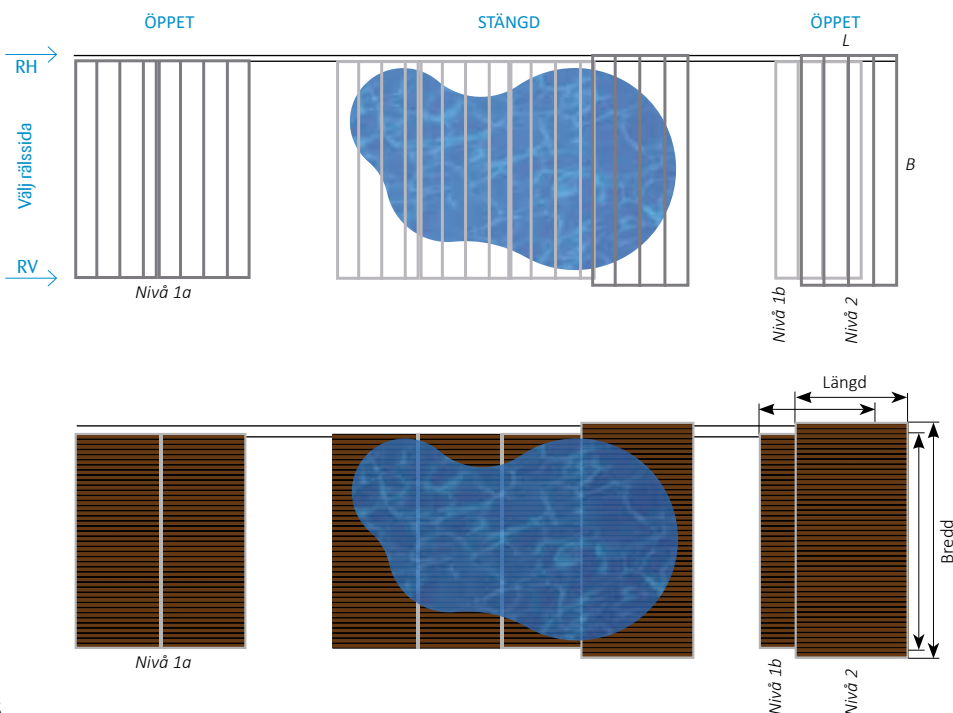

Aqvisdeck Basic

MODELL	DECKSTORLEK YTTERMÅTT INKLUSIVE HÖRN OCH LIST (BREDD X LÄNGD)	MÅTT INSIDA HJUL*	ART. NR.
Tvådelat teleskopdeck + ett singeldeck med trappsteg	Nivå 1a: B 4663 x L 3272 mm Nivå 1b: B 4663 x L 1924 mm Nivå 2: B 4945 x L 1924 mm Täckande längd: = 3272 + 1924 + 1924 - 100 = 7020 mm Total rälslängd: 14616 mm x2st	Nivå 1: 4500 mm Nivå 2: 4782 mm	5041

Aqvisdeck Komposit

MODELL	DECKSTORLEK YTTERMÅTT INKLUSIVE HÖRN, T-SKARV OCH LIST (BREDD X LÄNGD)	MÅTT INSIDA HJUL*	ART. NR.
Tvådelat teleskopdeck + ett singeldeck med trappsteg	Nivå 1a: B 4663 x L 3335 mm Nivå 1b: B 4663 x L 1924 mm Nivå 2: B 4945 x L 1924 mm Täckande längd: = 3335 + 1924 + 1924 - 100 = 7083 mm Total rälslängd: 14679 mm x2st	Nivå 1: 4500 mm Nivå 2: 4782 mm	5042

Räkna ut totalhöjden på Aqvisdeckets!

Nivå 1: Totalhöjd är 194 mm + tralltjocklek
(Exempel med tralltjocklek 22 mm, 194 mm + 22 mm = 216 mm totalhöjd)

Nivå 2: Totalhöjd är 404 mm + tralltjocklek
(Exempel med tralltjocklek 22 mm, 404 mm + 22 mm = 426 mm totalhöjd)

Nivå 3: Totalhöjd är 614 mm + tralltjocklek
(Exempel med tralltjocklek 22 mm, 614 mm + 22 mm = 636 mm totalhöjd)

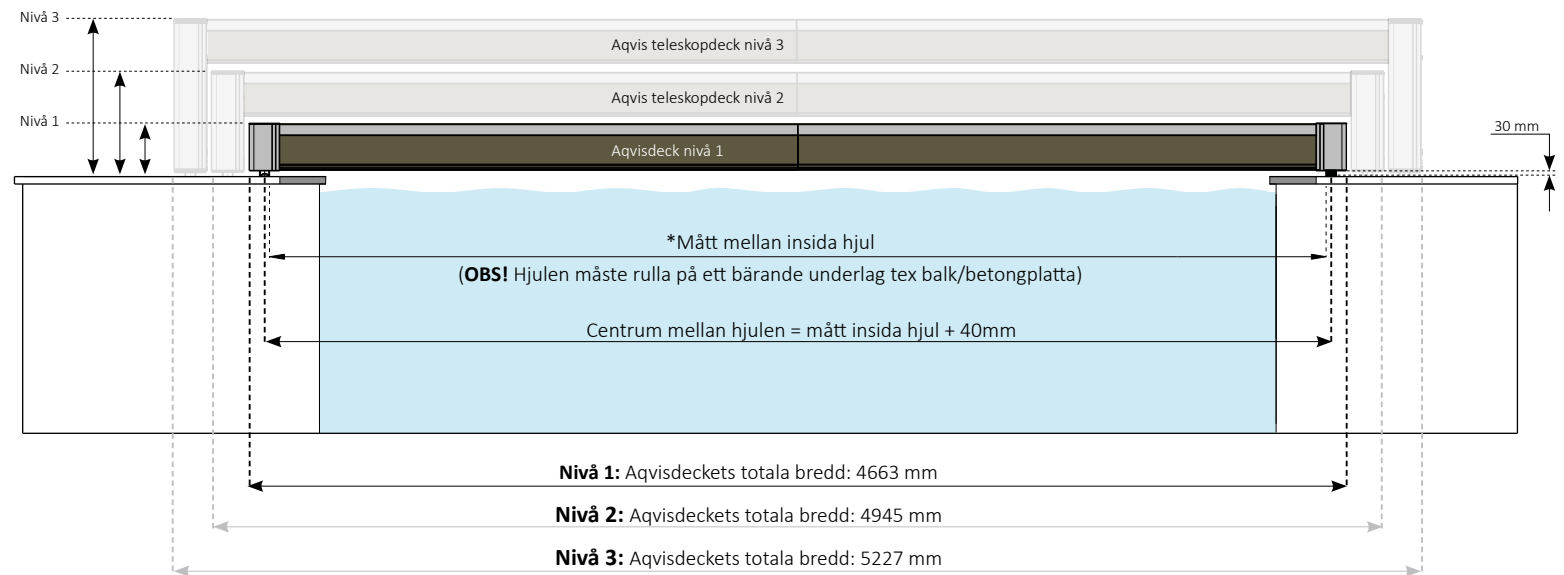

AQVISDECK - POOL FANTASY 20

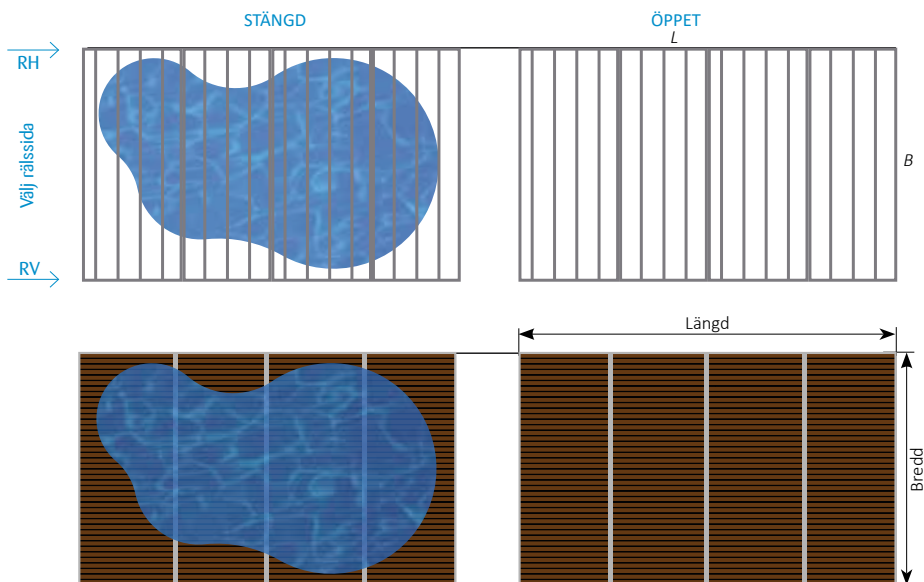

Aqvisdeck Basic

MODELL	DECKSTORLEK YTTERMÅTT INKLUSIVE HÖRN OCH LIST (BREDD X LÄNGD)	MÅTT INSIDA HJUL*	ART. NR.
Ett singeldeck	Nivå 1: B 5063 x L 7957 mm Total rärlängd: 16914 mm	Nivå 1: 4900 mm	5043

Aqvisdeck Komposit

MODELL	DECKSTORLEK YTTERMÅTT INKLUSIVE HÖRN, T-SKARV OCH LIST (BREDD X LÄNGD)	MÅTT INSIDA HJUL*	ART. NR.
Ett singeldeck	Nivå 1: B 5063 X L 8146 mm Total rärlängd: 17292 mm	Nivå 1: 4900 mm	5044

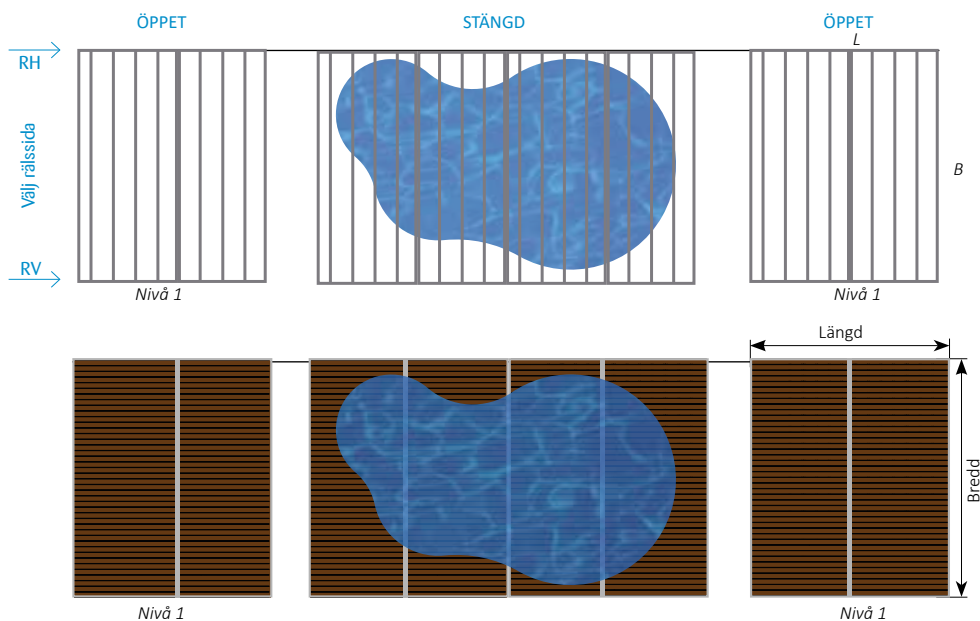

Aqvisdeck Basic

MODELL	DECKSTORLEK YTTERMÅTT INKLUSIVE HÖRN OCH LIST (BREDD X LÄNGD)	MÅTT INSIDA HJUL*	ART. NR.
Tvådelat deck	2st Nivå 1: B 5063 x L 3947 mm Täckande längd: = 3947+3947=7894 mm Total rärlängd: 17788 mm	Nivå 1: 4900 mm	5045

Aqvisdeck Komposit

MODELL	DECKSTORLEK YTTERMÅTT INKLUSIVE HÖRN, T-SKARV OCH LIST (BREDD X LÄNGD)	MÅTT INSIDA HJUL*	ART. NR.
Tvådelat deck	2st Nivå 1: B 5063 x L 4040 mm Täckande längd: = 4040+4040=8080 mm Total rärlängd: 18040 mm	Nivå 1: 4900 mm	5046

AQVISDECK STANDARD TILL POOL FANTASY 20

M4 M4.5

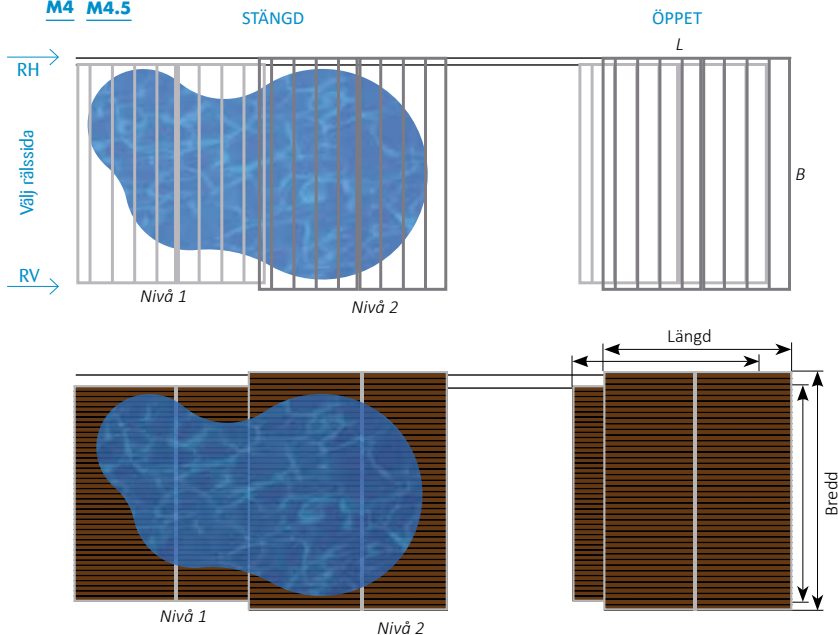

Aqvisdeck Basic

MODELL	DECKSTORLEK YTTERMÅTT INKLUSIVE HÖRN OCH LIST (BREDD X LÄNGD)	MÅTT INSIDA HJUL*	ART. NR.
Tvådelat teleskopdeck med trappsteg	Nivå 1: B 5063 x L 4010 mm Nivå 2: B 5345 x L 4010 mm Täckande längd: = 4010+4010-100=7920 mm Total räls längd: 13330 mm x2st	Nivå 1: 4900 mm Nivå 2: 5182 mm	5047

Aqvisdeck Komposit

MODELL	DECKSTORLEK YTTERMÅTT INKLUSIVE HÖRN, T-SKARV OCH LIST (BREDD X LÄNGD)	MÅTT INSIDA HJUL*	ART. NR.
Tvådelat teleskopdeck med trappsteg	Nivå 1: B 5063 x L 4073 mm Nivå 2: B 5345 x L 4073 mm Täckande längd: = 4073+4073-100=8046 mm Total räls längd: 13519 mm x2st	Nivå 1: 4900 mm Nivå 2: 5182 mm	5048

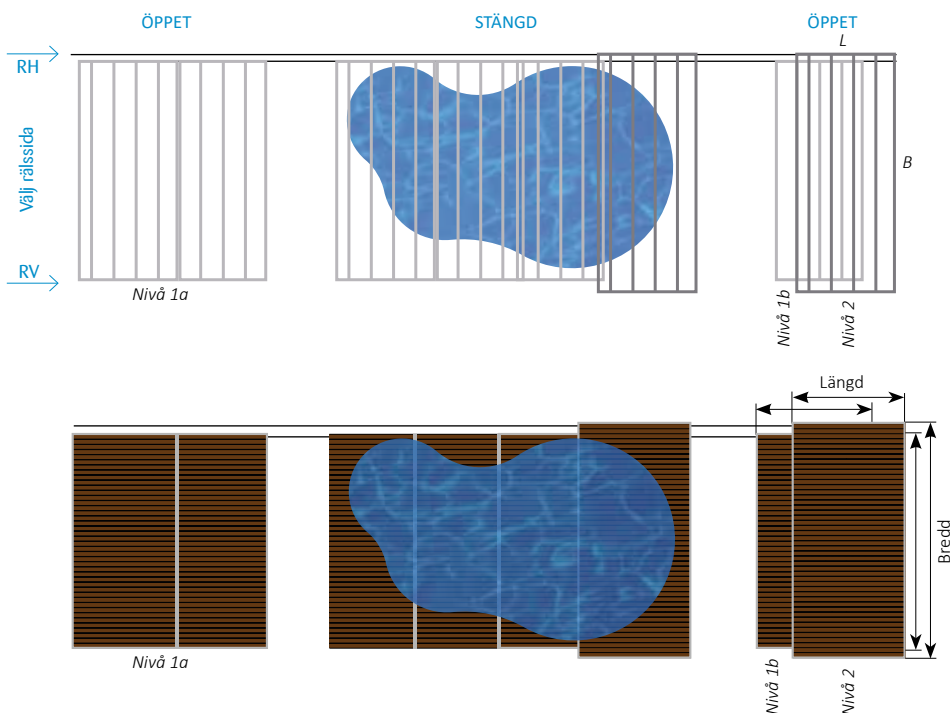

Aqvisdeck Basic

MODELL	DECKSTORLEK YTTERMÅTT INKLUSIVE HÖRN OCH LIST (BREDD X LÄNGD)	MÅTT INSIDA HJUL*	ART. NR.
Tvådelat teleskopdeck + ett singeldeck med trappsteg	Nivå 1a: B 5063 x L 3785 mm Nivå 1b: B 5063 x L 2149 mm Nivå 2: B 5345 x L 2149 mm Täckande längd: = 3785+2149+2149-100=7983mm Total räls längd: 16317 mm x2st	Nivå 1: 4900 mm Nivå 2: 5182 mm	5049

Aqvisdeck Komposit

MODELL	DECKSTORLEK YTTERMÅTT INKLUSIVE HÖRN, T-SKARV OCH LIST (BREDD X LÄNGD)	MÅTT INSIDA HJUL*	ART. NR.
Tvådelat teleskopdeck + ett singeldeck med trappsteg	Nivå 1a: B 5063 x L 3848 mm Nivå 1b: B 5063 x L 2149 mm Nivå 2: B 5345 x L 2149 mm Täckande längd: = 3848+2149+2149-100=8046 mm Total räls längd: 16380mm x2st	Nivå 1: 4900 mm Nivå 2: 5182 mm	5050

Räkna ut totalhöjden på Aqvisdecket!

Nivå 1: Totalhöjd är 194 mm + tralltjocklek
(Exempel med tralltjocklek 22 mm, 194 mm + 22 mm = 216 mm totalhöjd)

Nivå 2: Totalhöjd är 404 mm + tralltjocklek
(Exempel med tralltjocklek 22 mm, 404 mm + 22 mm = 426 mm totalhöjd)

Nivå 3: Totalhöjd är 614 mm + tralltjocklek
(Exempel med tralltjocklek 22 mm, 614 mm + 22 mm = 636 mm totalhöjd)

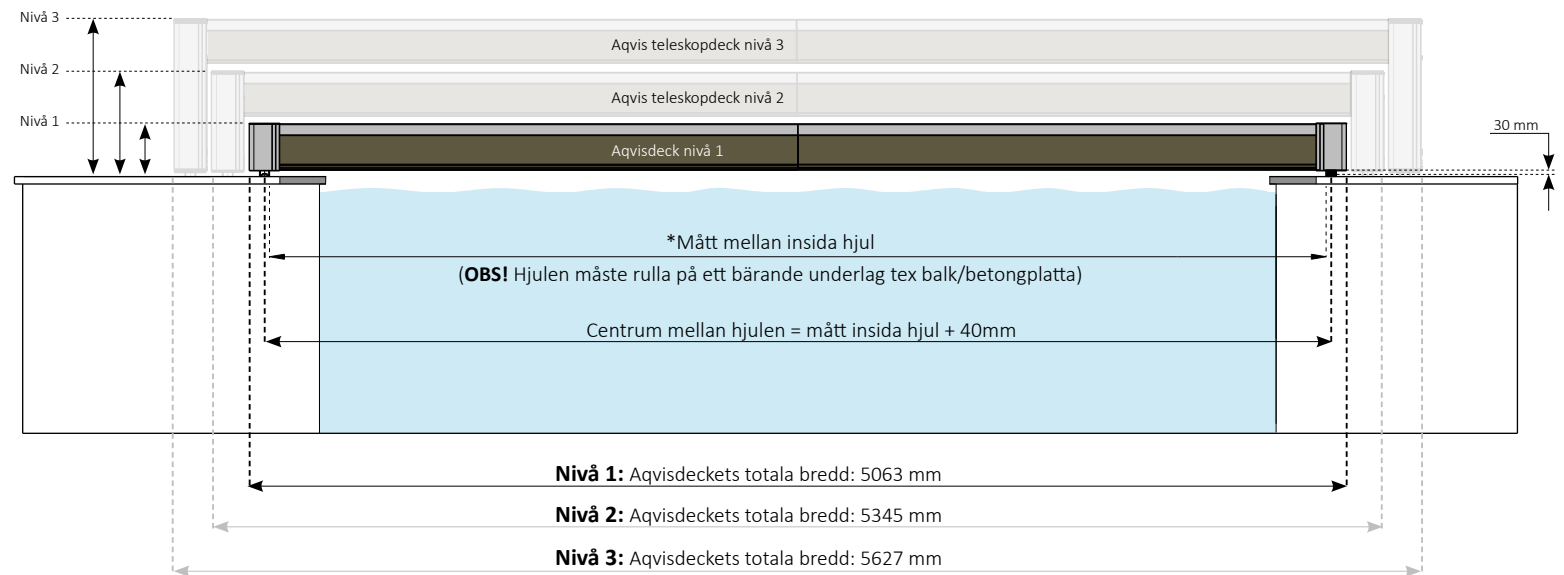

AQVISDECK - POOL FANTASY 24

M5

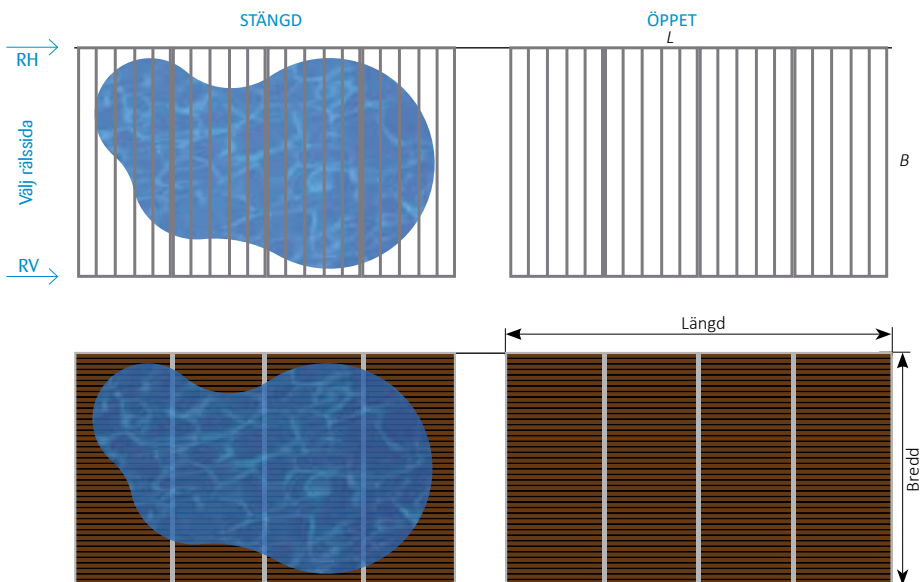

Aqvisdeck Basic

MODELL	DECKSTORLEK YTTERMÅTT INKLUSIVE HÖRN OCH LIST (BREDD X LÄNGD)	MÅTT INSIDA HJUL*	ART. NR.
Ett singeldeck	Nivå 1: B 5763 x L 9307 mm Total rärlängd: 19614 mm	Nivå 1: 5600 mm	5051

Aqvisdeck Komposit

MODELL	DECKSTORLEK YTTERMÅTT INKLUSIVE HÖRN, T-SKARV OCH LIST (BREDD X LÄNGD)	MÅTT INSIDA HJUL*	ART. NR.
Ett singeldeck	Nivå 1: B 5763 x L 9496 mm Total rärlängd: 19992 mm	Nivå 1: 5600 mm	5052

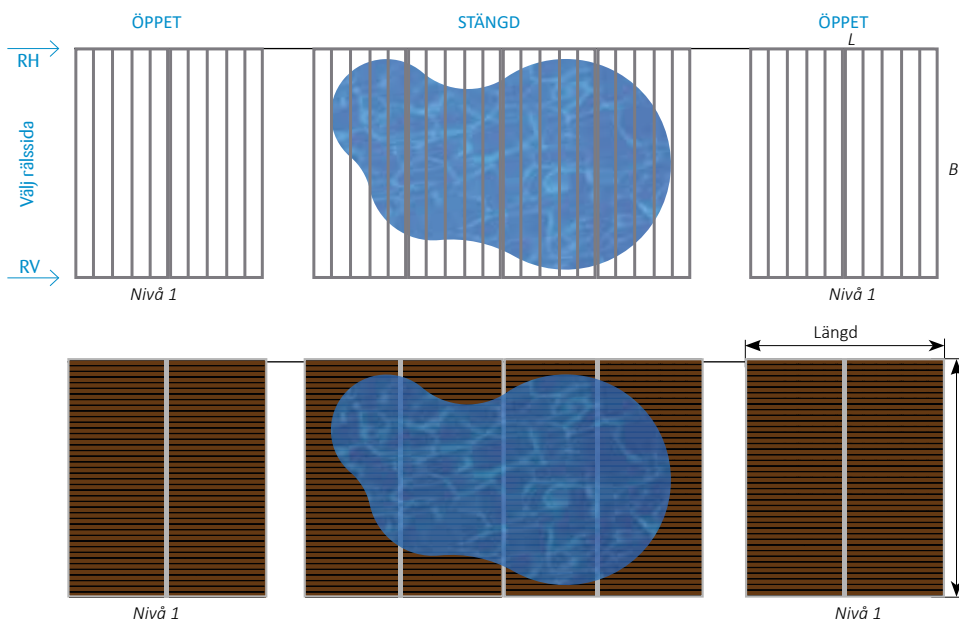

Aqvisdeck Basic

MODELL	DECKSTORLEK YTTERMÅTT INKLUSIVE HÖRN OCH LIST (BREDD X LÄNGD)	MÅTT INSIDA HJUL*	ART. NR.
Tvådelat deck	2st Nivå 1: B 5763 x L 4685 mm Täckande längd: = 4685+4685=9370 mm Total rärlängd: 20740 mm	Nivå 1: 5600 mm	5053

Aqvisdeck Komposit

MODELL	DECKSTORLEK YTTERMÅTT INKLUSIVE HÖRN, T-SKARV OCH LIST (BREDD X LÄNGD)	MÅTT INSIDA HJUL*	ART. NR.
Tvådelat deck	2st Nivå 1: B 5763 x L 4748 mm Täckande längd: = 4748+4748=9496 mm Total rärlängd: 20992 mm	Nivå 1: 5600 mm	5054

AQVISDECK STANDARD TILL POOL FANTASY 24

M5

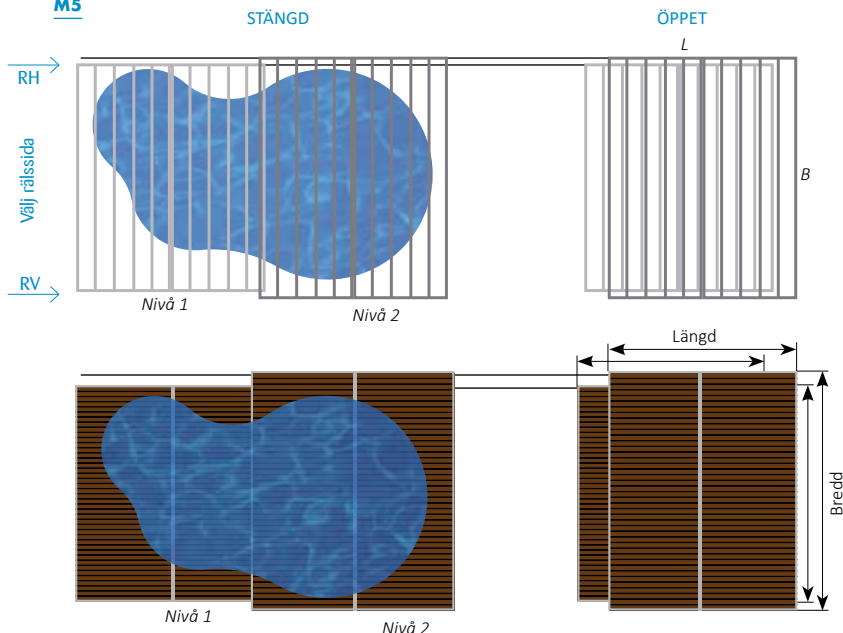

Aqvisdeck Basic

MODELL	DECKSTORLEK YTTERMÅTT INKLUSIVE HÖRN OCH LIST (BREDD X LÄNGD)	MÅTT INSIDA HJUL*	ART. NR.
Tvådelat teleskopdeck med trappsteg	Nivå 1: B 5763 x L 4685 mm Nivå 2: B 6045 x L 4685 mm Täckande längd: = 4685+4685-100=9270 mm Total räslängd: 15355 mm x2st	Nivå 1: 5600 mm Nivå 2: 5882 mm	5055

Aqvisdeck Komposit

MODELL	DECKSTORLEK YTTERMÅTT INKLUSIVE HÖRN, T-SKARV OCH LIST (BREDD X LÄNGD)	MÅTT INSIDA HJUL*	ART. NR.
Tvådelat teleskopdeck med trappsteg	Nivå 1: B 5763 x L 4748 mm Nivå 2: B 6045 x L 4748 mm Täckande längd: = 4748+4748-100=9396 mm Total räslängd: 15544 mm x2st	Nivå 1: 5600 mm Nivå 2: 5882 mm	5056

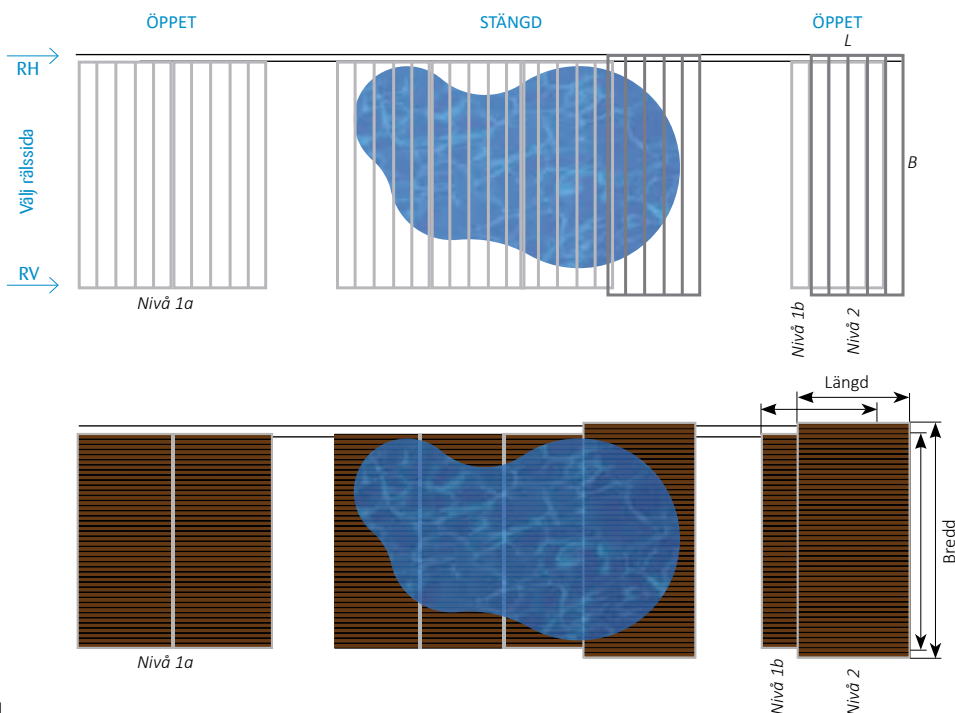

Aqvisdeck Basic

MODELL	DECKSTORLEK YTTERMÅTT INKLUSIVE HÖRN OCH LIST (BREDD X LÄNGD)	MÅTT INSIDA HJUL*	ART. NR.
Tvådelat teleskopdeck + ett singeldeck med trappsteg	Nivå 1a: B 5763 x L 4685 mm Nivå 1b: B 5763 x L 2374 mm Nivå 2: B 6045 x L 2374 mm Täckande längd: = 4685+2374+2374-100=9333mm Total räslängd: 18729 mm x2st	Nivå 1: 5600 mm Nivå 2: 5882 mm	5057

Aqvisdeck Komposit

MODELL	DECKSTORLEK YTTERMÅTT INKLUSIVE HÖRN, T-SKARV OCH LIST (BREDD X LÄNGD)	MÅTT INSIDA HJUL*	ART. NR.
Tvådelat teleskopdeck + ett singeldeck med trappsteg	Nivå 1a: B 5763 x L 4748 mm Nivå 1b: B 5763 x L 2374 mm Nivå 2: B 6045 x L 2374 mm Täckande längd: = 4748+2374+2374-100=9396mm Total räslängd: 18918 mm x2st	Nivå 1: 5600 mm Nivå 2: 5882 mm	5058

Räkna ut totalhöjden på Aqvisdeckets!

Nivå 1: Totalhöjd är 194 mm + tralltjocklek
(Exempel med tralltjocklek 22 mm, 194 mm + 22 mm = 216 mm totalhöjd)

Nivå 2: Totalhöjd är 404 mm + tralltjocklek
(Exempel med tralltjocklek 22 mm, 404 mm + 22 mm = 426 mm totalhöjd)

Nivå 3: Totalhöjd är 614 mm + tralltjocklek
(Exempel med tralltjocklek 22 mm, 614 mm + 22 mm = 636 mm totalhöjd)

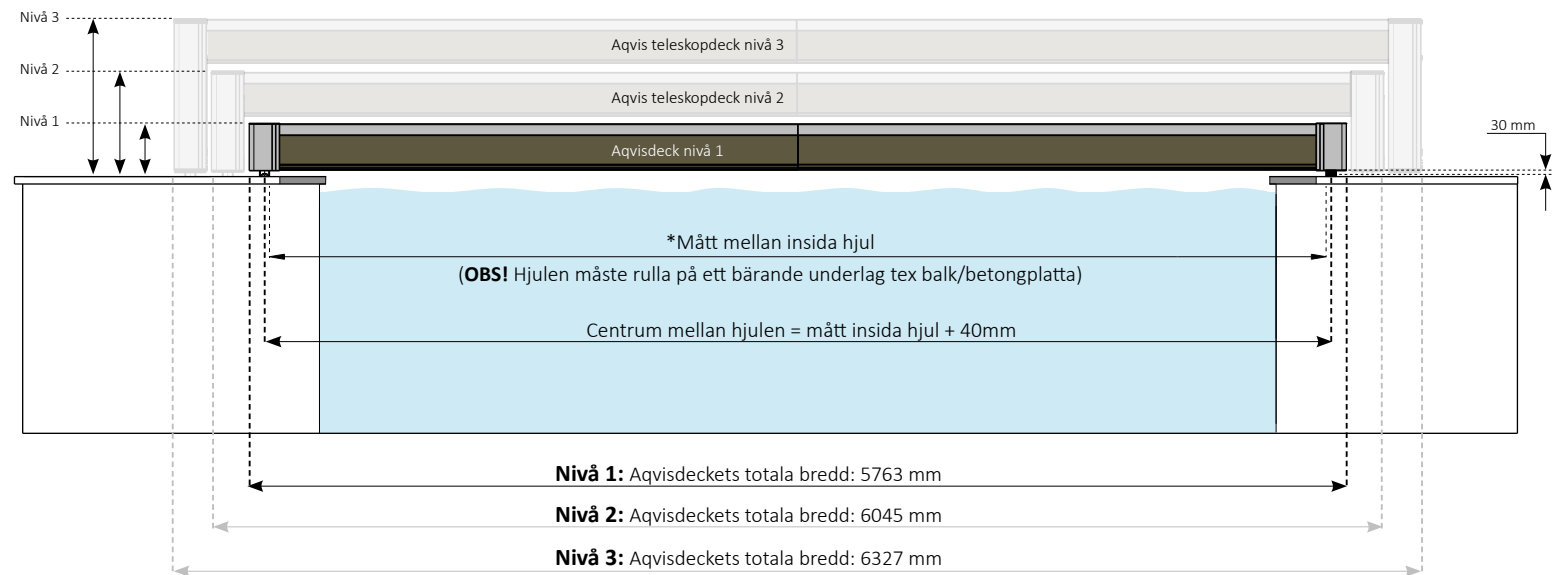

AQVISDECK - POOL KIDNEY FAMILY 15

AQVISDECK STANDARD TILL POOL FAMILY 15

M3 M3.5

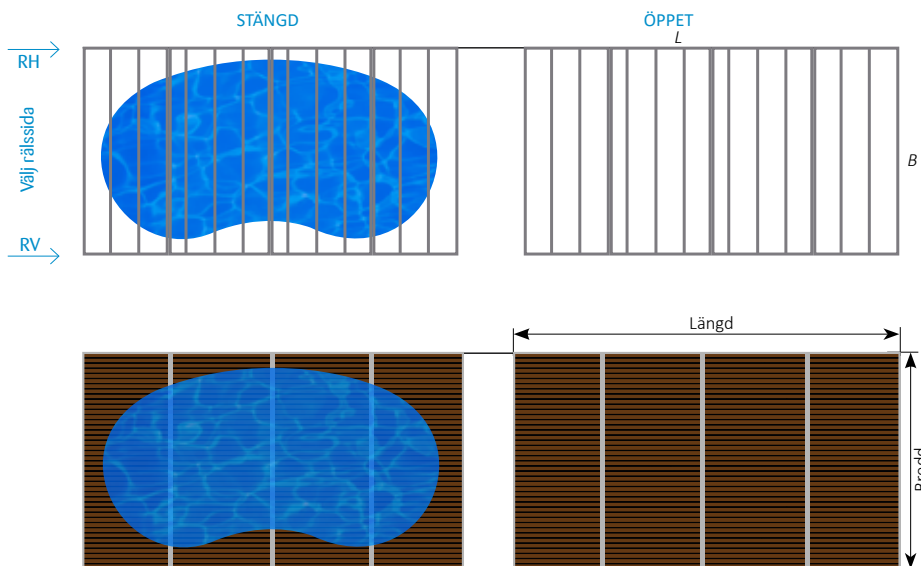

Aqvisdeck Basic

MODELL	DECKSTORLEK YTTERMÅTT INKLUSIVE HÖRN OCH LIST (BREDD X LÄNGD)	MÅTT INSIDA HJUL*	ART. NR.
Ett singeldeck	Nivå 1: B3663 x L 6157 mm Total rärlängd: 13314 mm	Nivå 1: 3500 mm	5059

Aqvisdeck Komposit

MODELL	DECKSTORLEK YTTERMÅTT INKLUSIVE HÖRN, T-SKARV OCH LIST (BREDD X LÄNGD)	MÅTT INSIDA HJUL*	ART. NR.
Ett singeldeck	Nivå 1: B 3663 x L 6346 mm Total rärlängd: 13692 mm	Nivå 1: 3500 mm	5060

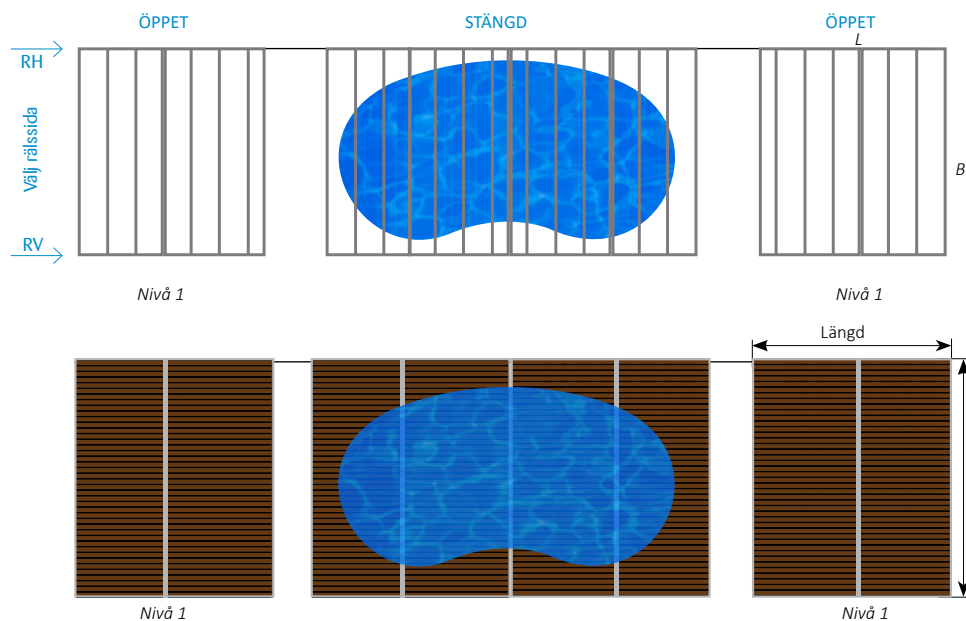

Aqvisdeck Basic

MODELL	DECKSTORLEK YTTERMÅTT INKLUSIVE HÖRN OCH LIST (BREDD X LÄNGD)	MÅTT INSIDA HJUL*	ART. NR.
Tvådelat deck	2st Nivå 1: B 3110 x L 3110 mm Täckande längd: = 3110+3110= 6220 mm Total rärlängd: 14440 mm	Nivå 1: 3500 mm	5061

Aqvisdeck Komposit

MODELL	DECKSTORLEK YTTERMÅTT INKLUSIVE HÖRN, T-SKARV OCH LIST (BREDD X LÄNGD)	MÅTT INSIDA HJUL*	ART. NR.
Tvådelat deck	2st Nivå 1: B 3173 x L 3173mm Täckande längd: = 3173+3173=6283 mm Total rärlängd: 14692 mm	Nivå 1: 3500 mm	5062

AQVISDECK STANDARD TILL POOL FAMILY 15

M3 M3.5

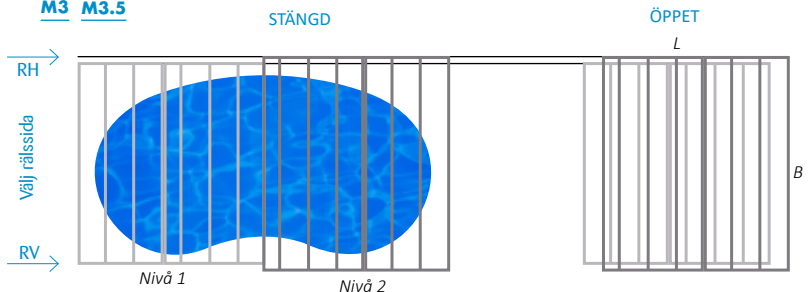

Aqvisdeck Basic

MODELL	DECKSTORLEK YTTERMÅTT INKLUSIVE HÖRN OCH LIST (BREDD X LÄNGD)	MÅTT INSIDA HJUL*	ART. NR.
Tvådelat teleskopdeck med trappsteg	Nivå 1: B 3663 x L 3110 mm Nivå 2: B 3945 x L 3110 mm Täckande längd: = 3110+3110-100=6120 mm Total räslängd: 10630 mm x2st	Nivå 1: 3500 mm Nivå 2: 3782 mm	5063

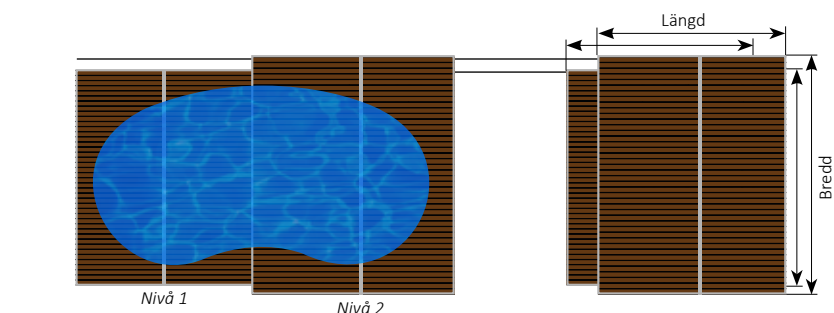

Aqvisdeck Komposit

MODELL	DECKSTORLEK YTTERMÅTT INKLUSIVE HÖRN, T-SKARV OCH LIST (BREDD X LÄNGD)	MÅTT INSIDA HJUL*	ART. NR.
Tvådelat teleskopdeck med trappsteg	Nivå 1: B 3663 x L 3173 mm Nivå 2: B 3945 x L 3173 mm Täckande längd: = 3173+3173-100= 6246 mm Total räslängd: 10819 mm x2st	Nivå 1: 3500 mm Nivå 2: 3782 mm	5064

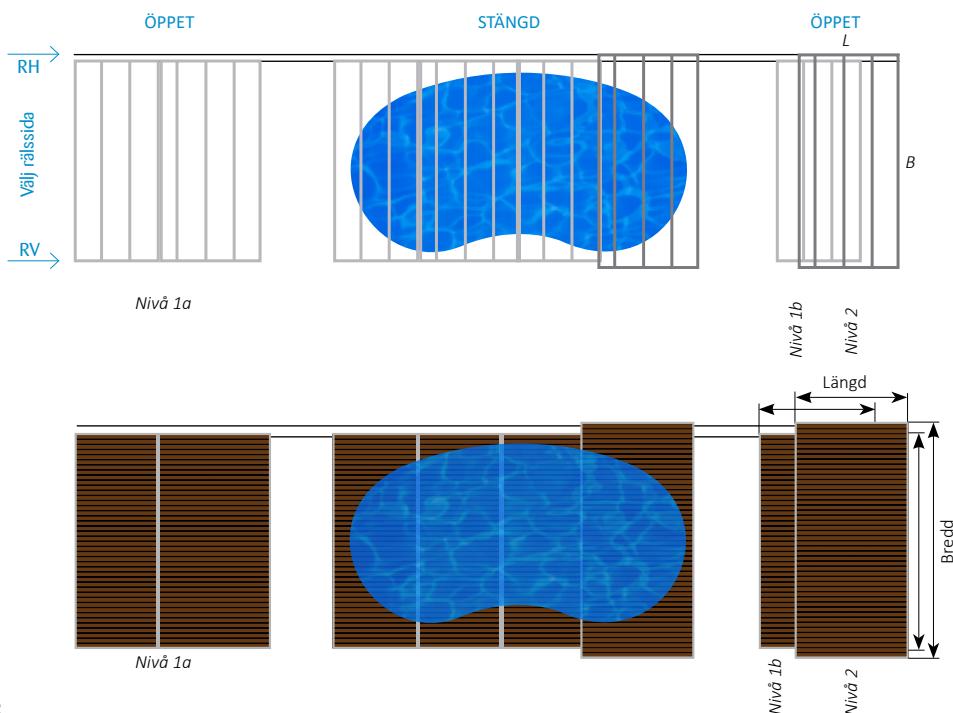

Aqvisdeck Basic

MODELL	DECKSTORLEK YTTERMÅTT INKLUSIVE HÖRN OCH LIST (BREDD X LÄNGD)	MÅTT INSIDA HJUL*	ART. NR.
Tvådelat teleskopdeck + ett singeldeck med trappsteg	Nivå 1a: B 3663 x L 2885 mm Nivå 1b: B 3663 x L 1699 mm Nivå 2: B 3945 x L 1699 mm Täckande längd: = 2885+1699+1699-100=6183 mm Total räslängd: 13167 mm x2st	Nivå 1: 3500 mm Nivå 2: 3782 mm	5065

Aqvisdeck Komposit

MODELL	DECKSTORLEK YTTERMÅTT INKLUSIVE HÖRN, T-SKARV OCH LIST (BREDD X LÄNGD)	MÅTT INSIDA HJUL*	ART. NR.
Tvådelat teleskopdeck + ett singeldeck med trappsteg	Nivå 1a: B 3663 x L 2948 mm Nivå 1b: B 3663 x L 1699 mm Nivå 2: B 3945 x L 1699 mm Täckande längd: = 2948+1699+1699-100=6246 mm Total räslängd: 13293 mm x2st	Nivå 1: 3500 mm Nivå 2: 3782 mm	5066

Räkna ut totalhöjden på Aqvisdeckets!

Nivå 1: Totalhöjd är 194 mm + tralltjocklek
(Exempel med tralltjocklek 22 mm, 194 mm + 22 mm = 216 mm totalhöjd)

Nivå 2: Totalhöjd är 404 mm + tralltjocklek
(Exempel med tralltjocklek 22 mm, 404 mm + 22 mm = 426 mm totalhöjd)

Nivå 3: Totalhöjd är 614 mm + tralltjocklek
(Exempel med tralltjocklek 22 mm, 614 mm + 22 mm = 636 mm totalhöjd)

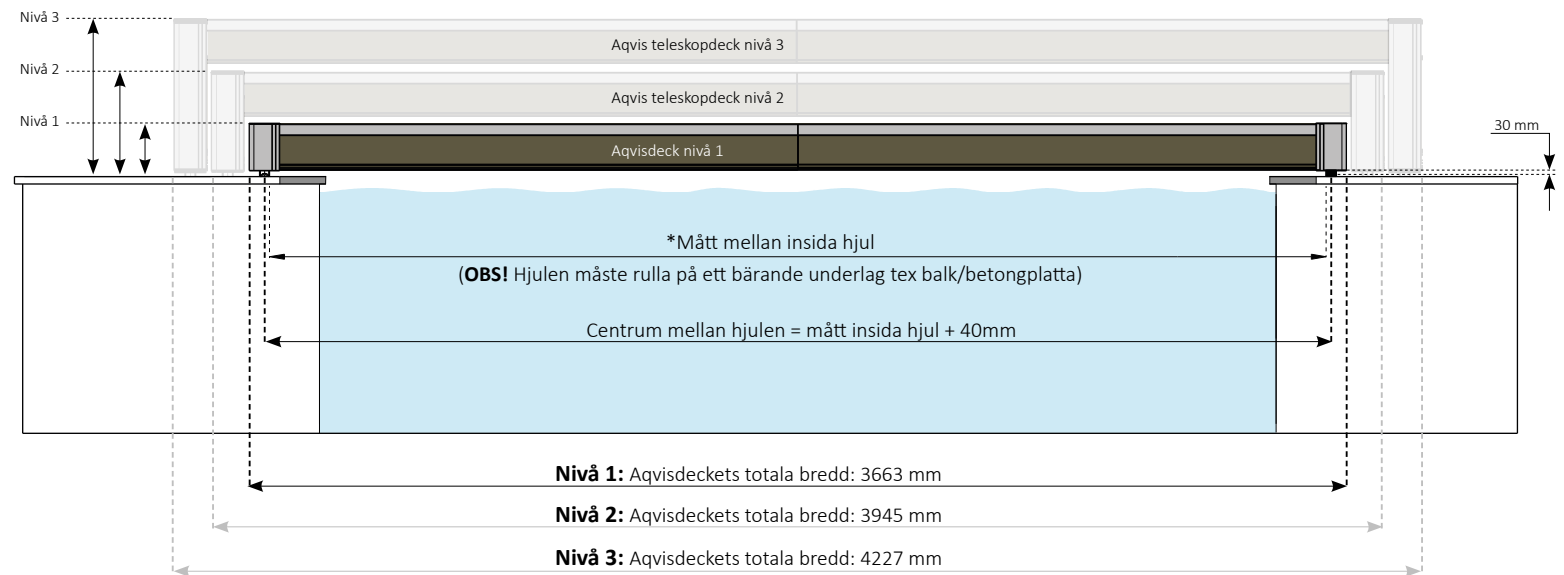

AQVISDECK - POOL KIDNEY FAMILY 18

AQVISDECK STANDARD TILL POOL FAMILY 18

M4

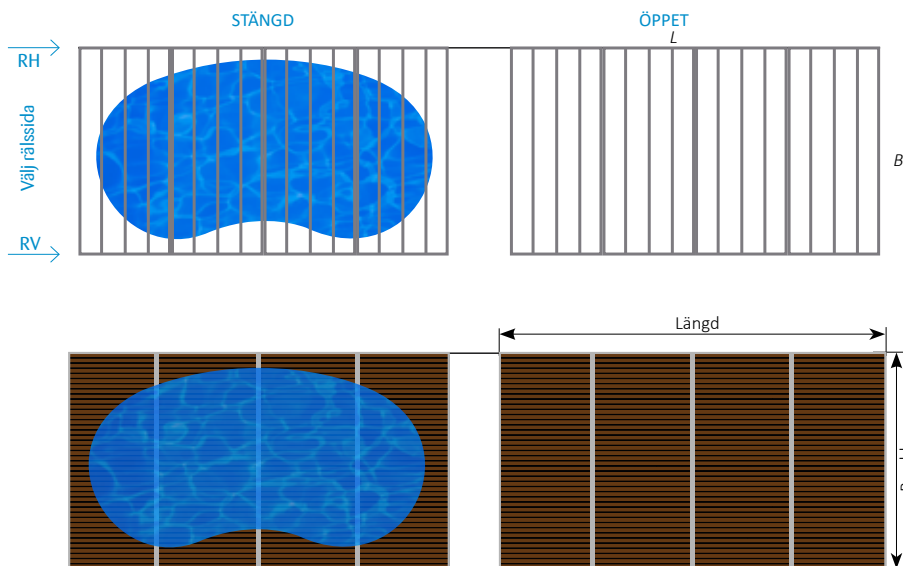

Aqvisdeck Basic

MODELL	DECKSTORLEK YTTERMÅTT INKLUSIVE HÖRN OCH LIST (BREDD X LÅNGD)	MÅTT INSIDA HJUL*	ART. NR.
Ett singeldeck	Nivå 1: B 4263 x L 7507 mm Total rärlängd: 16014 mm	Nivå 1: 4100 mm	5067

Aqvisdeck Komposit

MODELL	DECKSTORLEK YTTERMÅTT INKLUSIVE HÖRN, T-SKARV OCH LIST (BREDD X LÅNGD)	MÅTT INSIDA HJUL*	ART. NR.
Ett singeldeck	Nivå 1: B 4263 x L 7696 mm Total rärlängd: 16392 mm	Nivå 1: 4100 mm	5068

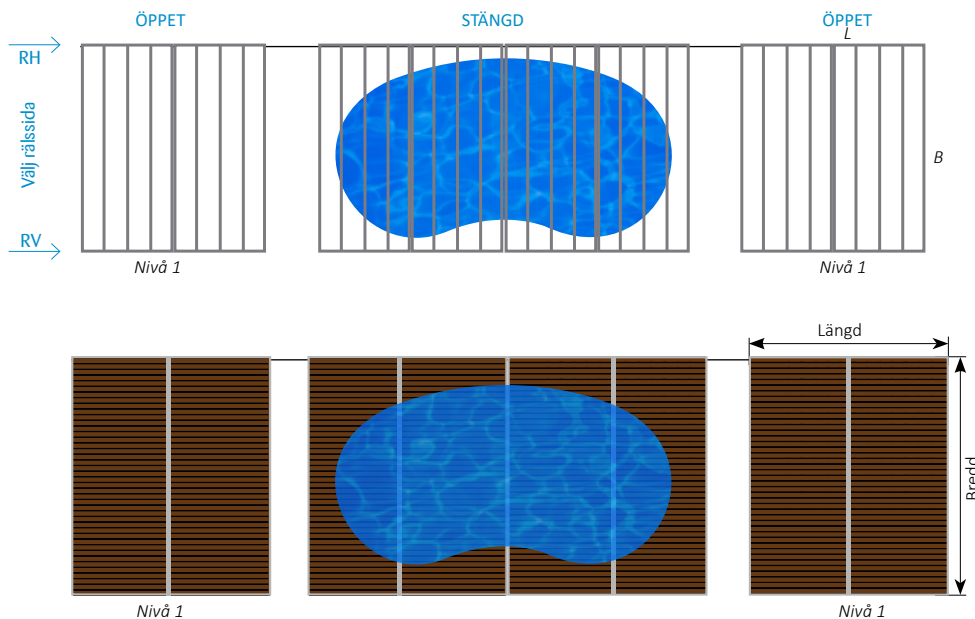

Aqvisdeck Basic

MODELL	DECKSTORLEK YTTERMÅTT INKLUSIVE HÖRN OCH LIST (BREDD X LÅNGD)	MÅTT INSIDA HJUL*	ART. NR.
Tvådelat deck	2st Nivå 1: B 4263 x L 3785 mm Täckande längd: = 3785+3785=7570 mm Total rärlängd: 17140 mm	Nivå 1: 4100 mm	5069

Aqvisdeck Komposit

MODELL	DECKSTORLEK YTTERMÅTT INKLUSIVE HÖRN, T-SKARV OCH LIST (BREDD X LÅNGD)	MÅTT INSIDA HJUL*	ART. NR.
Tvådelat deck	2st Nivå 1: B 4263 x L 3848 mm Täckande längd: = 3848+3848=7696 mm Total rärlängd: 17392 mm	Nivå 1: 4100 mm	5070

AQVISDECK STANDARD TILL POOL FAMILY 18

M4

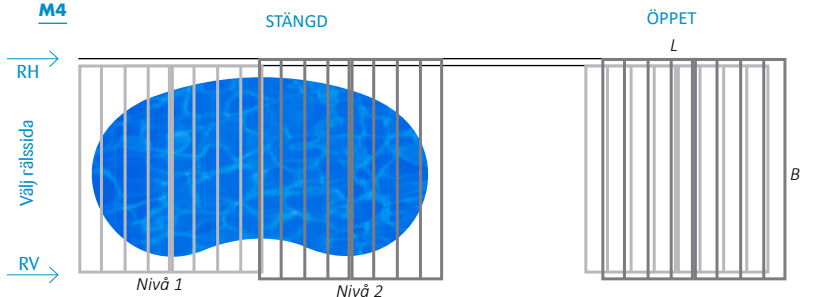

Aqvisdeck Basic

MODELL	DECKSTORLEK YTTERMÅTT INKLUSIVE HÖRN OCH LIST (BREDD X LÄNGD)	MÅTT INSIDA HJUL*	ART. NR.
Tvådelat teleskopdeck med trappsteg	Nivå 1: B 4263 x L 3785 mm Nivå 2: B 4545 x L 3785 mm Täckande längd: = 3785+3785-100=7470 mm Total rälslängd: 12655 mm x2st	Nivå 1: 4100 mm Nivå 2: 4382 mm	5071

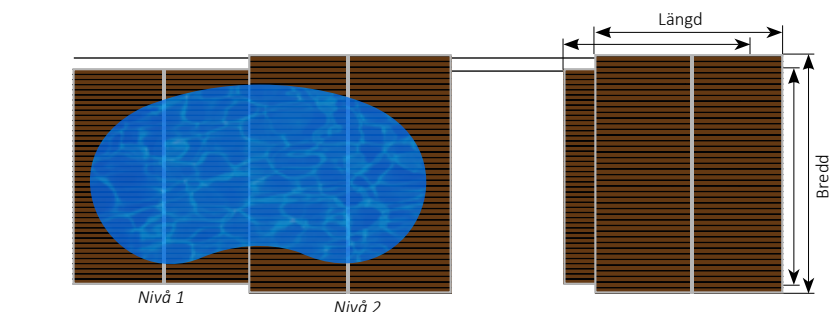

Aqvisdeck Komposit

MODELL	DECKSTORLEK YTTERMÅTT INKLUSIVE HÖRN, T-SKARV OCH LIST (BREDD X LÄNGD)	MÅTT INSIDA HJUL*	ART. NR.
Tvådelat teleskopdeck med trappsteg	Nivå 1: B 4263 x L 3848 mm Nivå 2: B 4545 x L 3848 mm Täckande längd: = 3848+3848-100=7596 mm Total rälslängd: 12844 mm x2st	Nivå 1: 4100 mm Nivå 2: 4382 mm	5072

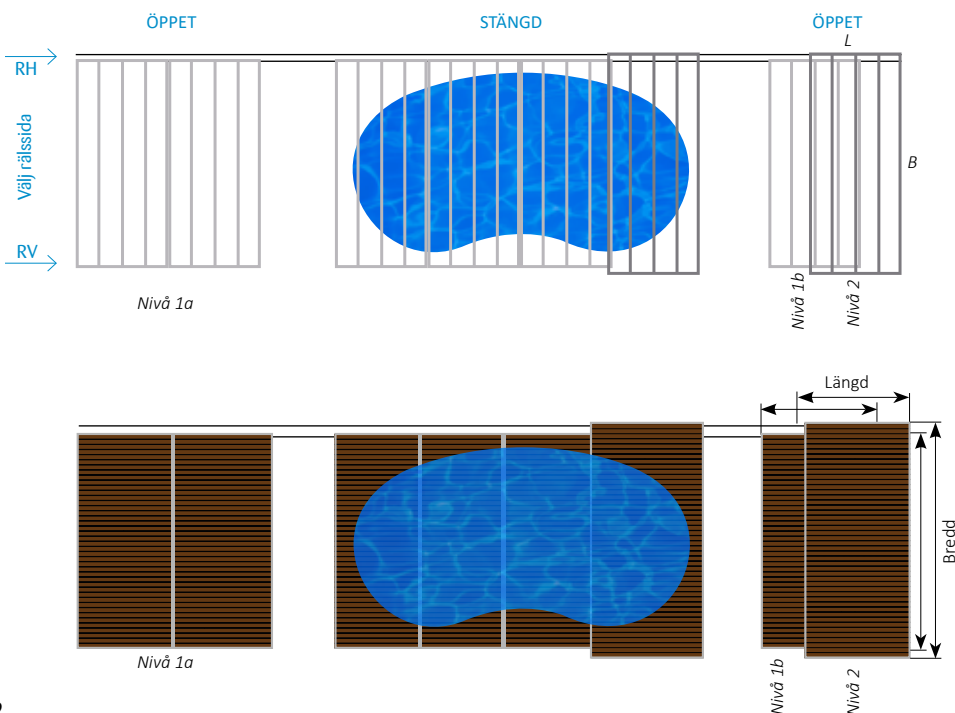

Aqvisdeck Basic

MODELL	DECKSTORLEK YTTERMÅTT INKLUSIVE HÖRN OCH LIST (BREDD X LÄNGD)	MÅTT INSIDA HJUL*	ART. NR.
Tvådelat teleskopdeck + ett singeldeck med trappsteg	Nivå 1a: B 4263 x L 3785 mm Nivå 1b: B 4263 x L 1924 mm Nivå 2: B 4545 x L 1924 mm Täckande längd: = 3785+1924+1924-100=7533mm Total rälslängd: 15642 mm x2st	Nivå 1: 4100 mm Nivå 2: 4382 mm	5073

Aqvisdeck Komposit

MODELL	DECKSTORLEK YTTERMÅTT INKLUSIVE HÖRN, T-SKARV OCH LIST (BREDD X LÄNGD)	MÅTT INSIDA HJUL*	ART. NR.
Tvådelat teleskopdeck + ett singeldeck med trappsteg	Nivå 1a: B 4263 x L 3848 mm Nivå 1b: B 4263 x L 1924 mm Nivå 2: B 4545 x L 1924 mm Täckande längd: = 3848+1924+1924-100=7596mm Total rälslängd: 15768 mm x2st	Nivå 1: 4100 mm Nivå 2: 4382 mm	5074

Räkna ut totalhöjden på Aqvisdecket!

Nivå 1: Totalhöjd är 194 mm + tralltjocklek
(Exempel med tralltjocklek 22 mm, 194 mm + 22 mm = 216 mm totalhöjd)

Nivå 2: Totalhöjd är 404 mm + tralltjocklek
(Exempel med tralltjocklek 22 mm, 404 mm + 22 mm = 426 mm totalhöjd)

Nivå 3: Totalhöjd är 614 mm + tralltjocklek
(Exempel med tralltjocklek 22 mm, 614 mm + 22 mm = 636 mm totalhöjd)

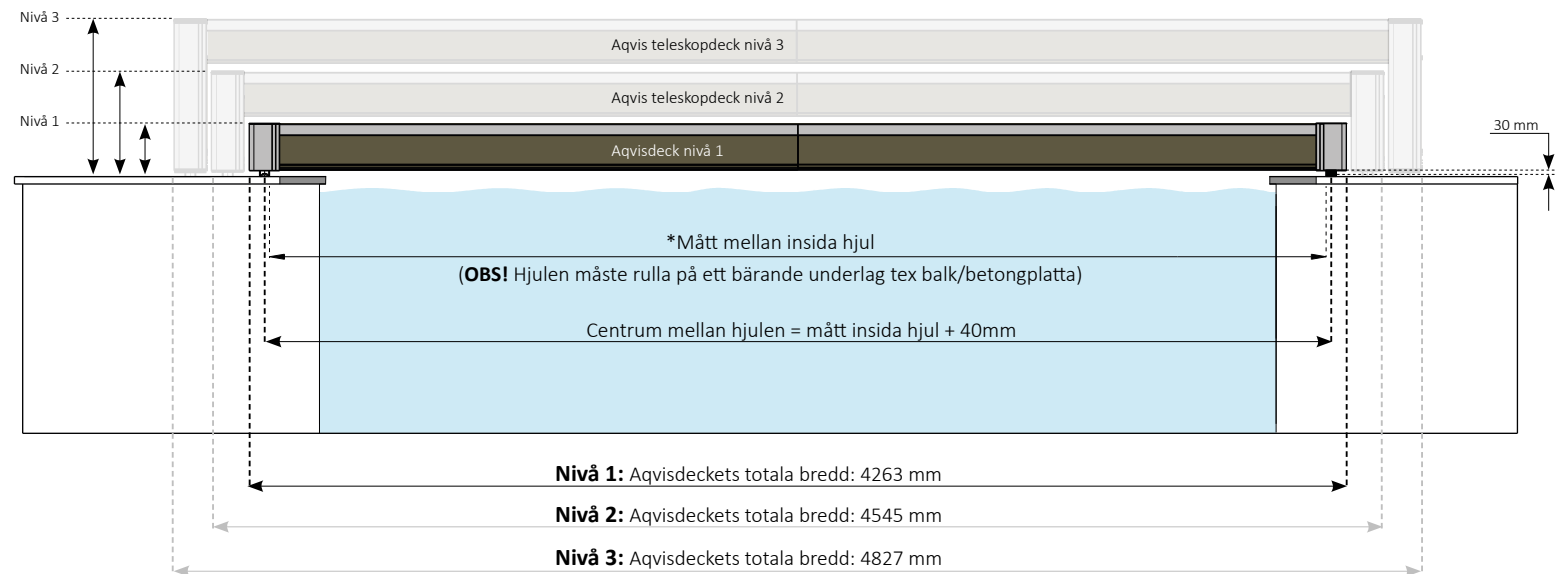

AQVISDECK - POOL KIDNEY FAMILY 20

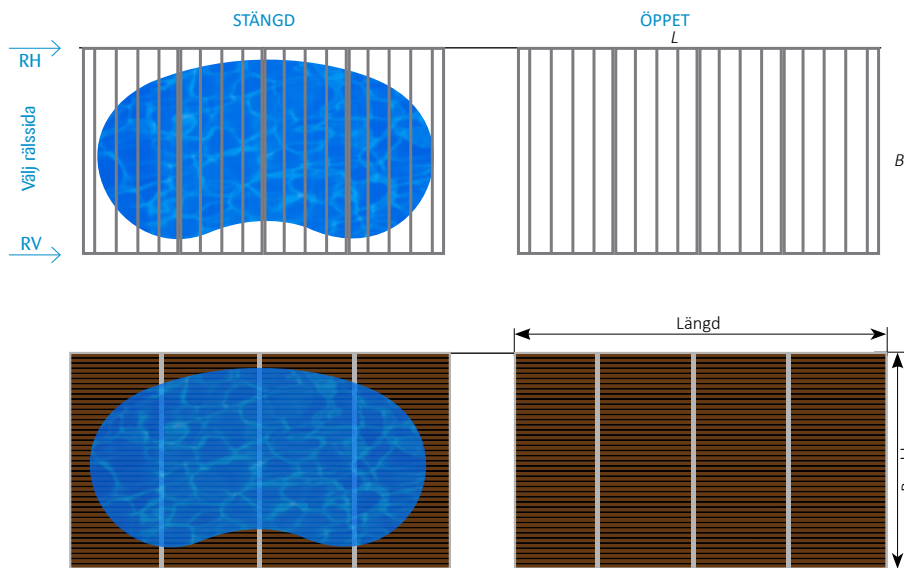

Aqvisdeck Basic

MODELL	DECKSTORLEK YTTERMÅTT INKLUSIVE HÖRN OCH LIST (BREDD X LÄNGD)	MÅTT INSIDA HJUL*	ART. NR.
Ett singeldeck	Nivå 1: B 4663 x L 7957 mm Total räslängd: 16914 mm	Nivå 1: 4500 mm	5075

Aqvisdeck Komposit

MODELL	DECKSTORLEK YTTERMÅTT INKLUSIVE HÖRN, T-SKARV OCH LIST (BREDD X LÄNGD)	MÅTT INSIDA HJUL*	ART. NR.
Ett singeldeck	Nivå 1: B 4663 X L 8146 mm Total räslängd: 17292 mm	Nivå 1: 4500 mm	5076

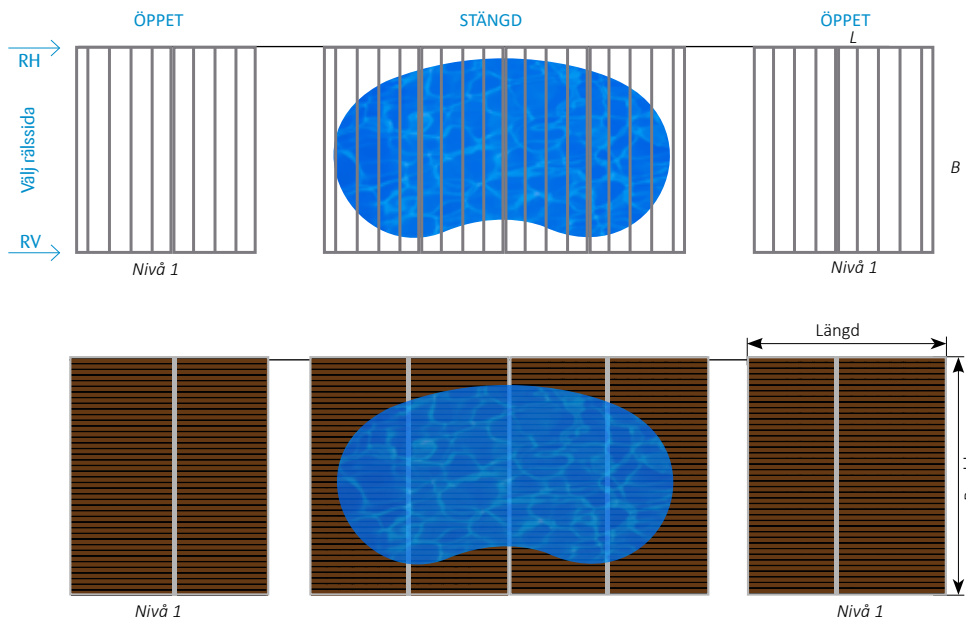

Aqvisdeck Basic

MODELL	DECKSTORLEK YTTERMÅTT INKLUSIVE HÖRN OCH LIST (BREDD X LÄNGD)	MÅTT INSIDA HJUL*	ART. NR.
Tvådelat deck	2st Nivå 1: B 4663 x L 4010 mm Täckande längd: = 4010+4010=8020 mm Total räslängd: 1840 mm	Nivå 1: 4500 mm	5077

Aqvisdeck Komposit

MODELL	DECKSTORLEK YTTERMÅTT INKLUSIVE HÖRN, T-SKARV OCH LIST (BREDD X LÄNGD)	MÅTT INSIDA HJUL*	ART. NR.
Tvådelat deck	2st Nivå 1: B 4663 x L 4073 mm Täckande längd: = 4073+4073=8146 mm Total räslängd: 18292mm	Nivå 1: 4500 mm	5078

AQVISDECK STANDARD TILL POOL FAMILY 20

M4 M4.5

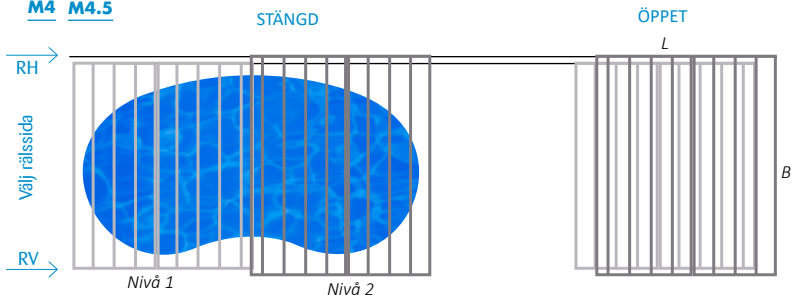

Aqvisdeck Basic

MODELL	DECKSTORLEK YTTERMÅTT INKLUSIVE HÖRN OCH LIST (BREDD X LÄNGD)	MÅTT INSIDA HJUL*	ART. NR.
Tvådelat teleskopdeck med trappsteg	Nivå 1: B 4663 x L 3947 mm Nivå 2: B 4945 x L 3947 mm Täckande längd: = 3947+3947-100=7794 mm Total räslängd: 13141 mm x2st	Nivå 1: 4500 mm Nivå 2: 4782 mm	5079

Aqvisdeck Komposit

MODELL	DECKSTORLEK YTTERMÅTT INKLUSIVE HÖRN, T-SKARV OCH LIST (BREDD X LÄNGD)	MÅTT INSIDA HJUL*	ART. NR.
Tvådelat teleskopdeck med trappsteg	Nivå 1: B 4663 x L 4010 mm Nivå 2: B 4945 x L 4010mm Täckande längd: = 4010+4010-100=7920 mm Total räslängd: 13330 mm x2st	Nivå 1: 4500 mm Nivå 2: 4782 mm	5080

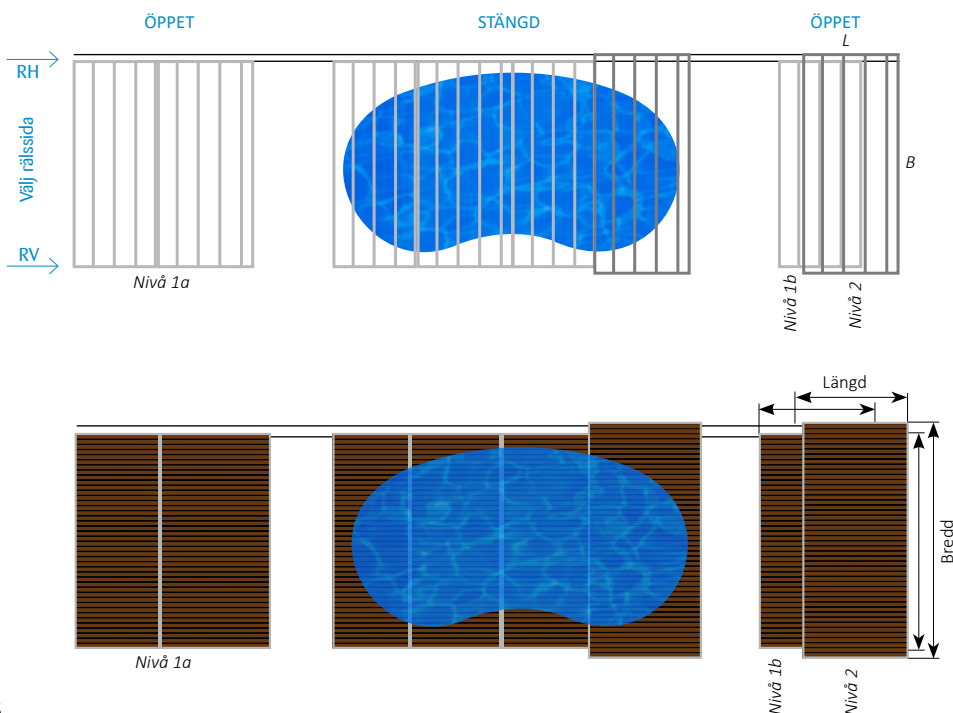

Aqvisdeck Basic

MODELL	DECKSTORLEK YTTERMÅTT INKLUSIVE HÖRN OCH LIST (BREDD X LÄNGD)	MÅTT INSIDA HJUL*	ART. NR.
Tvådelat teleskopdeck + ett singeldeck med trappsteg	Nivå 1a: B 4663 x L 3785 mm Nivå 1b: B 4663 x L 2149 mm Nivå 2: B 4945 x L 2149 mm Täckande längd: = 3785+2149+2149-100=7983 mm Total räslängd: 16317 mm x2st	Nivå 1: 4500 mm Nivå 2: 4782 mm	5081

Aqvisdeck Komposit

MODELL	DECKSTORLEK YTTERMÅTT INKLUSIVE HÖRN, T-SKARV OCH LIST (BREDD X LÄNGD)	MÅTT INSIDA HJUL*	ART. NR.
Tvådelat teleskopdeck + ett singeldeck med trappsteg	Nivå 1a: B 4663 x L 3848 mm Nivå 1b: B 4663 x L 2149 mm Nivå 2: B 4945 x L 2149 mm Täckande längd: = 3848+2149+2149-100=8046 mm Total räslängd: 16443 mm x2st	Nivå 1: 4500 mm Nivå 2: 4782 mm	5082

Räkna ut totalhöjden på Aqvisdeckets!

Nivå 1: Totalhöjd är 194 mm + tralltjocklek
(Exempel med tralltjocklek 22 mm, 194 mm + 22 mm = 216 mm totalhöjd)

Nivå 2: Totalhöjd är 404 mm + tralltjocklek
(Exempel med tralltjocklek 22 mm, 404 mm + 22 mm = 426 mm totalhöjd)

Nivå 3: Totalhöjd är 614 mm + tralltjocklek
(Exempel med tralltjocklek 22 mm, 614 mm + 22 mm = 636 mm totalhöjd)

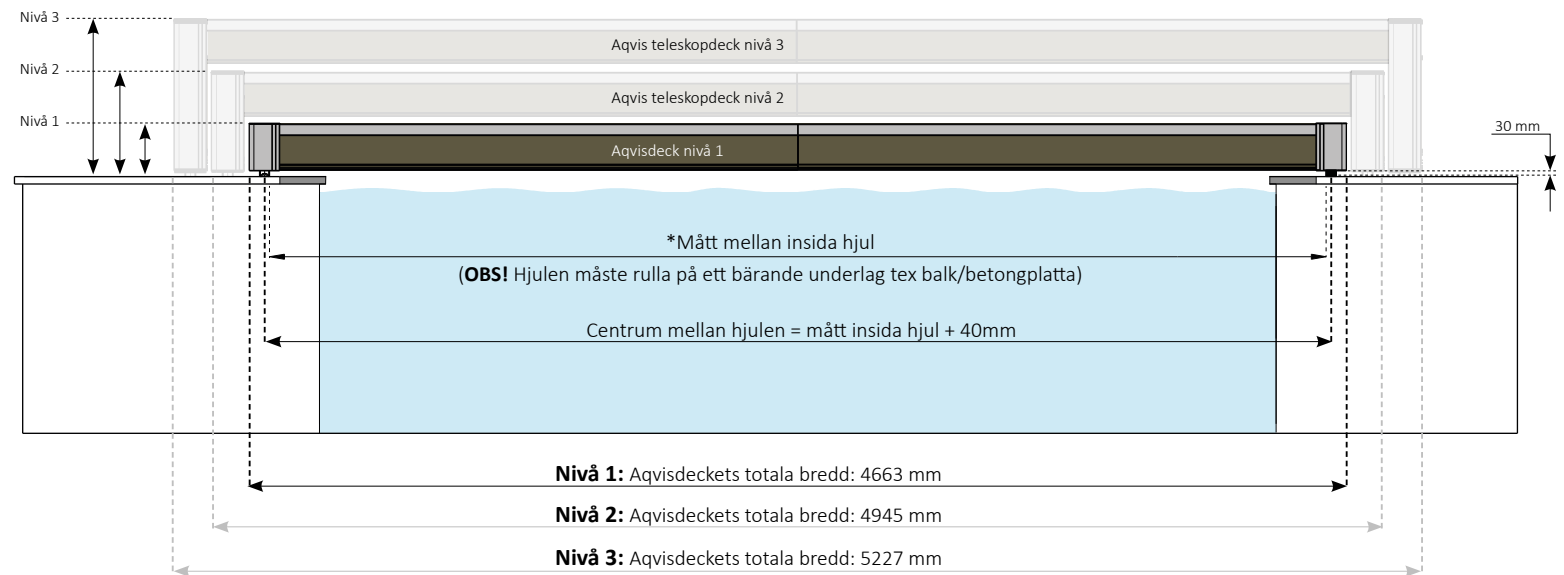

AQVISDECK - POOL OPTIMAL

AQVISDECK STANDARD TILL POOL OPTIMAL

M3 M4 STÄNGD

ÖPPET
L

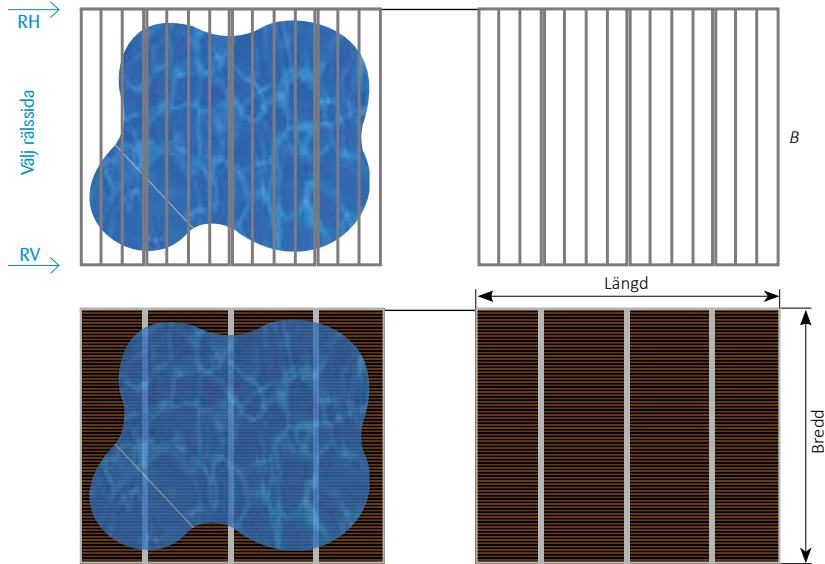

Aqvisdeck Basic

MODELL	DECKSTORLEK YTTERMÅTT INKLUSIVE HÖRN OCH LIST (BREDD X LÄNGD)	MÅTT INSIDA HJUL*	ART. NR.
Ett singeldeck	B 5563 x L 6607 mm Total rärlängd: 14214 mm	5400 mm	5083

Aqvisdeck Komposit

MODELL	DECKSTORLEK YTTERMÅTT INKLUSIVE HÖRN, T-SKARV OCH LIST (BREDD X LÄNGD)	MÅTT INSIDA HJUL*	ART. NR.
Ett singeldeck	B 5563 x L 6796 mm Total rärlängd: 14592 mm	5400 mm	5084

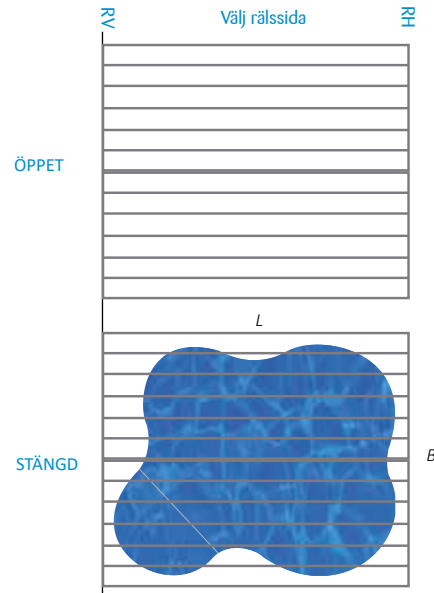

Aqvisdeck Basic

MODELL	DECKSTORLEK YTTERMÅTT INKLUSIVE HÖRN OCH LIST (BREDD X LÄNGD)	MÅTT INSIDA HJUL*	ART. NR.
Ett singeldeck rullande längs kortsida	B 5585 x L 6581 mm Total rärlängd: 12170 mm	6418 mm	5085

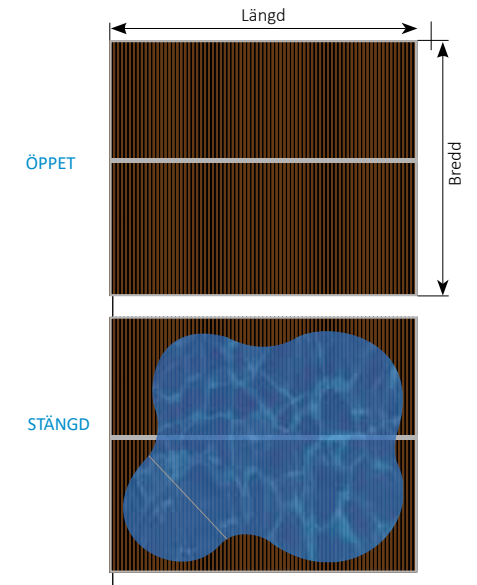

Aqvisdeck Komposit

MODELL	DECKSTORLEK YTTERMÅTT INKLUSIVE HÖRN, T-SKARV OCH LIST (BREDD X LÄNGD)	MÅTT INSIDA HJUL*	ART. NR.
Ett singeldeck rullande längs kortsida	B 5648 x L 6581 mm Total rärlängd: 12296 mm	6418 mm	5086

AQVISDECK STANDARD TILL POOL OPTIMAL

M3 M4

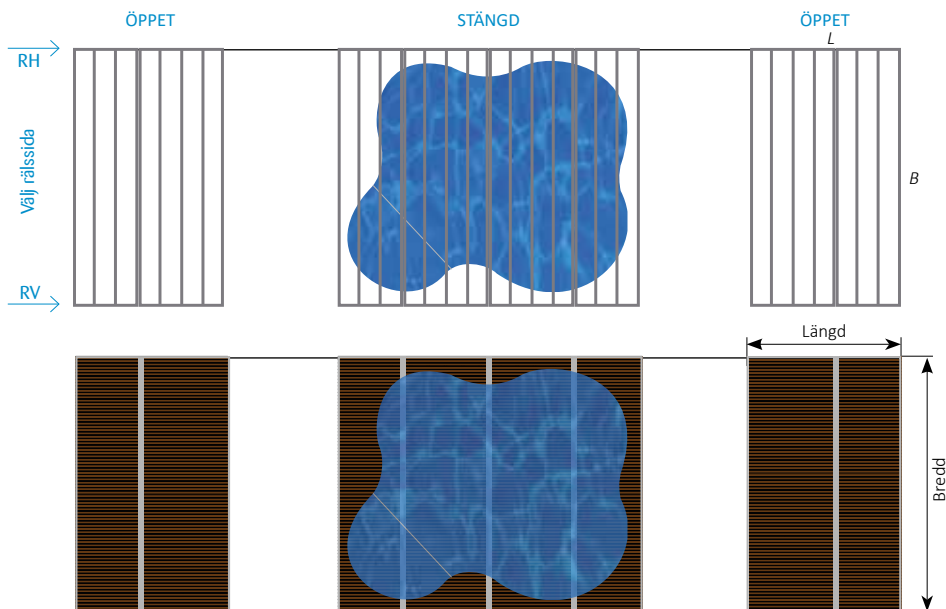

Aqvisdeck Basic

MODELL	DECKSTORLEK YTTERMÅTT INKLUSIVE HÖRN OCH LIST (BREDD X LÄNGD)	MÅTT INSIDA HJUL*	ART. NR.
Tvådelat deck	2st Nivå 1: B 5563 x L 3335 mm Täckande längd: = 3335+3335= 6670 mm Total rälslängd: 15340 mm	Nivå 1: 5400 mm	5087

Aqvisdeck Komposit

MODELL	DECKSTORLEK YTTERMÅTT INKLUSIVE HÖRN, T-SKARV OCH LIST (BREDD X LÄNGD)	MÅTT INSIDA HJUL*	ART. NR.
Tvådelat deck	2st Nivå 1: B 5563 x L 3398 mm Täckande längd: =3398+3398= 6796 mm Total rälslängd: 15592 mm	Nivå 1: 5400 mm	5088

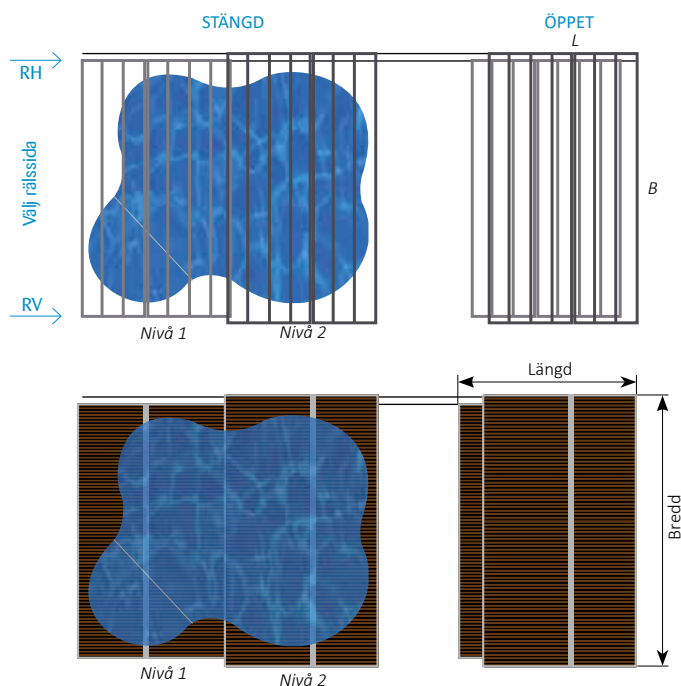

Aqvisdeck Basic

MODELL	DECKSTORLEK YTTERMÅTT INKLUSIVE HÖRN OCH LIST (BREDD X LÄNGD)	MÅTT INSIDA HJUL*	ART. NR.
Tvådelat teleskopdeck med trappsteg	Nivå 1: B 5563 x L 3335 mm Nivå 2: B 5845 x L 3335 mm Täckande längd: =3335+3335-100=6570 mm Total rälslängd: 11305 mm x2st	Nivå 1: 5400 mm Nivå 2: 5682 mm	5089

Aqvisdeck Komposit

MODELL	DECKSTORLEK YTTERMÅTT INKLUSIVE HÖRN, T-SKARV OCH LIST (BREDD X LÄNGD)	MÅTT INSIDA HJUL*	ART. NR.
Tvådelat teleskopdeck med trappsteg	Nivå 1: B 5563 x L 3398 mm Nivå 2: B 5845 x L 3398 mm Täckande längd: =3398+3398-100=6696 mm Total rälslängd: 11494 mm x2st	Nivå 1: 5400 mm Nivå 2: 5682 mm	5090

AQVISDECK STANDARD TILL POOL OPTIMAL

M3 M4

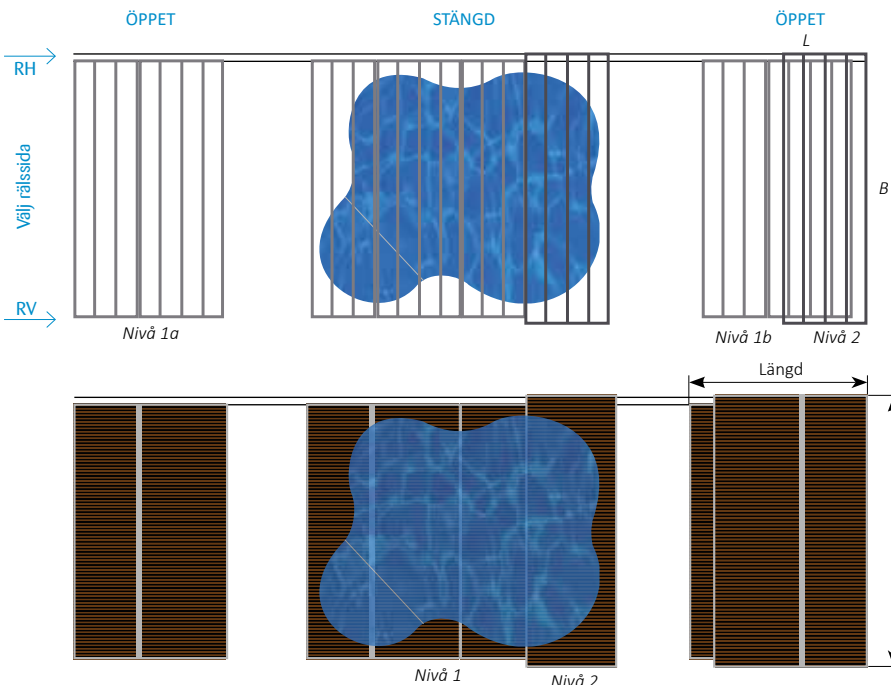

Aqvisdeck Basic

MODELL	DECKSTORLEK YTTERMÅTT INKLUSIVE HÖRN OCH LIST (BREDD X LÄNGD)	MÅTT INSIDA HJUL*	ART. NR.
Tvådelat teleskopdeck + ett singeldeck med trappsteg	Nivå 1a: B 5563 x L 2885 mm Nivå 1b: B 5563 x L 1924 mm Nivå 2: 5845 x L 1924 mm Täckande längd: = 2885+1924+1924-100=6633 mm Total räslängd: 13742 mm x2st	Nivå 1: 5400 mm Nivå 2: 5682 mm	5091

Aqvisdeck Komposit

MODELL	DECKSTORLEK YTTERMÅTT INKLUSIVE HÖRN, T-SKARV OCH LIST (BREDD X LÄNGD)	MÅTT INSIDA HJUL*	ART. NR.
Tvådelat teleskopdeck + ett singeldeck med trappsteg	Nivå 1a: B 5563 x L 2948 mm Nivå 1b: B 5563 x L 1924 mm Nivå 2: 5845 x L 1924 mm Täckande längd: = 2948+1924+1924-100=6696 mm Total räslängd: 13868 mm x2st	Nivå 1: 5400 mm Nivå 2: 5682 mm	5092

Räkna ut totalhöjden på Aqvisdeck!

Nivå 1: Totalhöjd är 194 mm + tralltjocklek
(Exempel med tralltjocklek 22 mm, 194 mm + 22 mm = 216 mm totalhöjd)

Nivå 2: Totalhöjd är 404 mm + tralltjocklek
(Exempel med tralltjocklek 22 mm, 404 mm + 22mm = 426 mm totalhöjd)

Nivå 3: Totalhöjd är 614 mm + tralltjocklek
(Exempel med tralltjocklek 22 mm, 614 mm + 22mm = 636 mm totalhöjd)

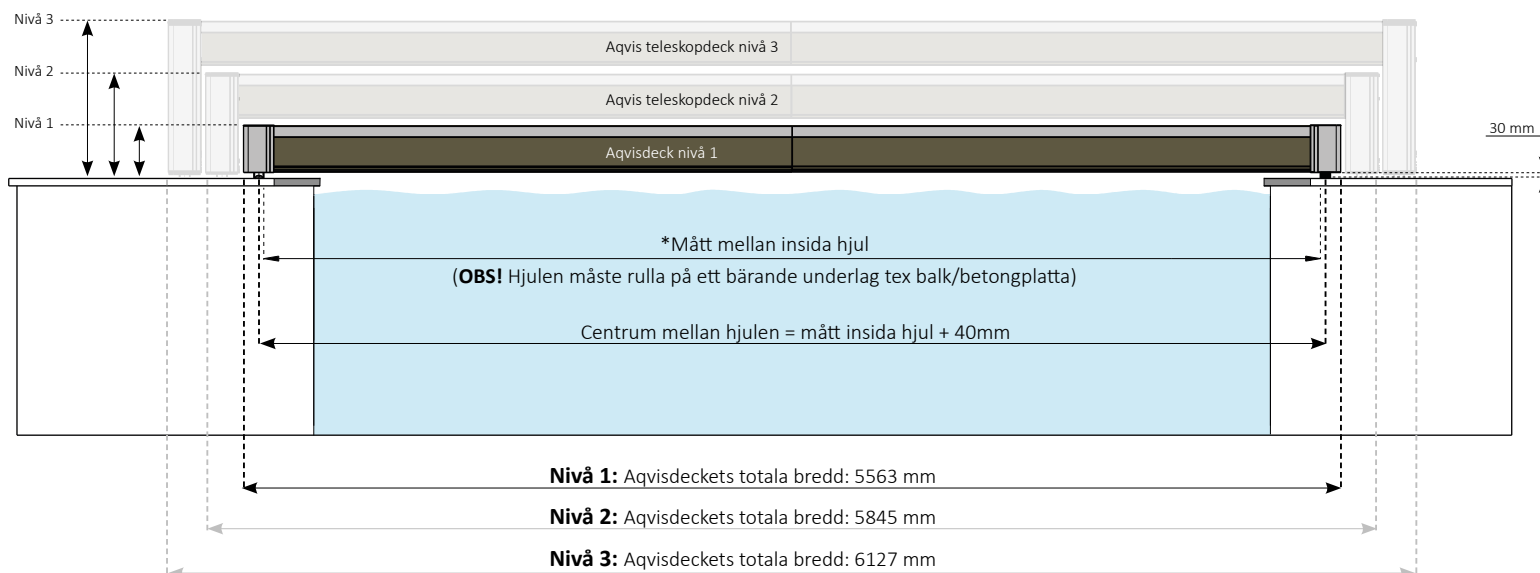

AQVISDECK SKRÄDDARSYTT

Skräddarsy ditt Aqvisdeck så den passar just din pool och omgivning.
Skriv in dina mått här nedan eller maila din ritning till info@aqvis.se



Måttunderlag skräddarsytt Fyll i önskade mått här nedan:

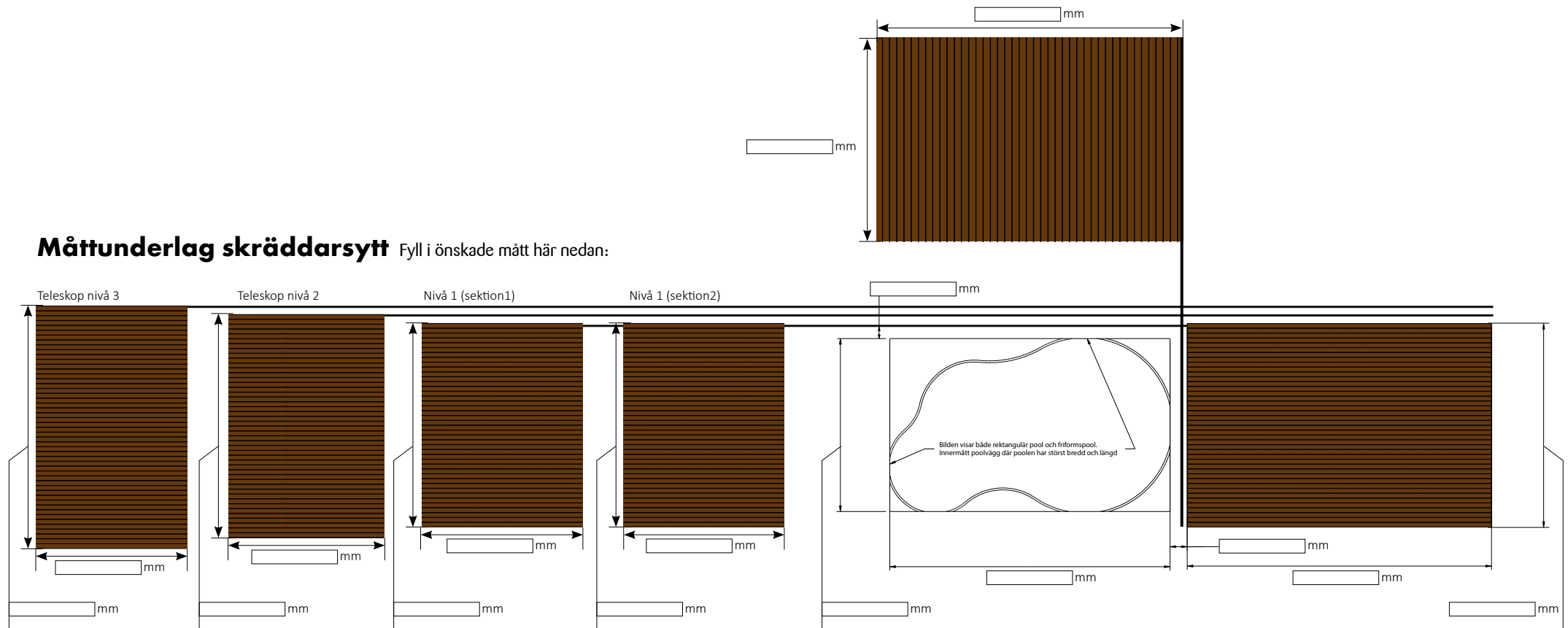



ATT TÄNKA PÅ VID PLANERING AV ERT AQVISDECK

- Det krävs ett stabilt och plant underlag för aqvisdeckets hjul längs hela poolen och parkeringsplatsen.
- Eventuell sarg runt poolen bör ligga i samma plan, eller lägre, som omgivande ytor då de annars kan hamna för nära deckets undersida och tätlistor (deckets hjul rullar 30 mm över underlaget)
- Det är olämpligt att lägga räls, eller rulla hjulen, över Bräddavlopp eller kopplingsboxar mm, då belastningen av hjulen är stor mot underlaget. Rälens uppgift är endast att styra decket.
- När aqvisdeckets kläs med trallvirke kommer virket alltid att ligga i samma riktning som decket rullar. Undantaget när decket levereras med förstärkningsbalk.
- Kraftiga poolstommar av betong eller liknande kan fungera som underlag för hjulen och räls. Vid tveksamhet ska hjul och räls placeras på området utanför poolen där det ska vara ett bärande underlag.
- Decket rullar på en spärräls som ligger längs hela rullriktningen på en sida av decket, vid behov, om underlaget är mjukt trä eller skrovlig betong/sten finns en platträls 3 mm x 50 mm som tillval för mjukare gång att montera på sidan som saknar spärrälsten.
- Det finns även ett mjukare hjul som kan vara lämpligt för sten och betongunderlag om inte 3 x 50 rälsen ska/kan användas.



BELASTNINGS INFORMATION OCH FRAKT

Krav på planhet under och i färdriktning av Aqvisdeck

Underlaget som Aqvisdeckets ska monteras på måste vara plant för att Aqvisdeckets ska kunna användas på ett ändamålsenligt sätt. Med plant underlag avses att ytan som Aqvisdeckets ska användas på är helt fri från ojämnheter såsom gropar och upphöjningar, och att ytans lutningsgrad inte överstiger två (2) millimeter per meter. Planhet krävs även för att decket oavsiktligt kommer i rullning kan orsaka olycka / skada. Planhetstoleransen för ytor under hjul och mellan hjul där decket ska rullas är maximalt + - 3 mm men dock endast + - 2 mm inom 2 meter.

Kunden ansvarar själv för att underlaget som Aqvisdeckets ska monteras på är plant och bärande. Aqvis AB åtar sig inte att justera eventuella nivåskillnader i underlaget som Aqvisdeckets ska monteras på. Aqvis AB rekommenderar att kunden alltid konsulterar en fackman för att säkerställa att underlaget är plant och bärande. Aqvis AB ansvarar inte för skador eller problem med Aqvisdeckets användning som är hänförliga till att underlaget inte är plant och bärande.

Vikter, belastning och plintar

Avstånd mellan plintar beror på bärlighet i balk / regel. Om Aqvis decksbalk av aluminium med mått 61 x 160 används gäller 2000 mm mellan plintarna.

Vi dimensionerar för maximalt 100 kg snölast per kvadratmeter, (vid spännvidd 6,4 m).

Totalvikt: 40 +100 kg =140 kg per kvadratmeter.

Last per hjul vid största spännvidd 6,4 m är ca 400 kg. (räknat på 8 hjul)

Avstånd mellan hjul längs rullriktning är ca 2 m, men kan variera då vissa moduler är mindre än 2 meter

En pool med måtten 4 x 8 m där decket rullar längs långsida har således 8 hjul på var långsida. Decket får aldrig rullas med last. (Undantaget trädgårdsmöbler, g rill mm)

Exempel: till en 4 x 8 m pool levererar vi 4 sektioner med 4 hjul på varje sektion, 16 hjul totalt. Den täckande arean är ca 38 kvadratmeter. Med vikten 40 kg/kvadratmeter blir belastningen per hjul ca 100 kg. lägger vi till en snölast på 100 kg per kvadratmeter blir belastningen per hjul ca 330 kg

Frakt

Aqvisdecken kan levereras med följande alternativ:

- Liten kranbil levereras till tomtgräns.
- Stor kranbil när ca 25 meter med sin kran.
- Schenker transport, avlyftningshjälp krävs
- Hämta själv direkt från vår fabrik i Spångsholm

KRAV PÅ PLANHET UNDER OCH I FÄRDIRKTNING AV AQVISDECK

För att kunna rulla Aqvisdecket måste underlaget vara plant. Planhet krävs även för ett deck som oavsiktligt kommer i rullning kan orsaka olycka/skada. Planhetstoleransen är maximalt ± 3 mm men dock endast ± 2 mm inom 2 meter.

RÄLSPLACERING I FÖRHÅLLANDE TILL POOL

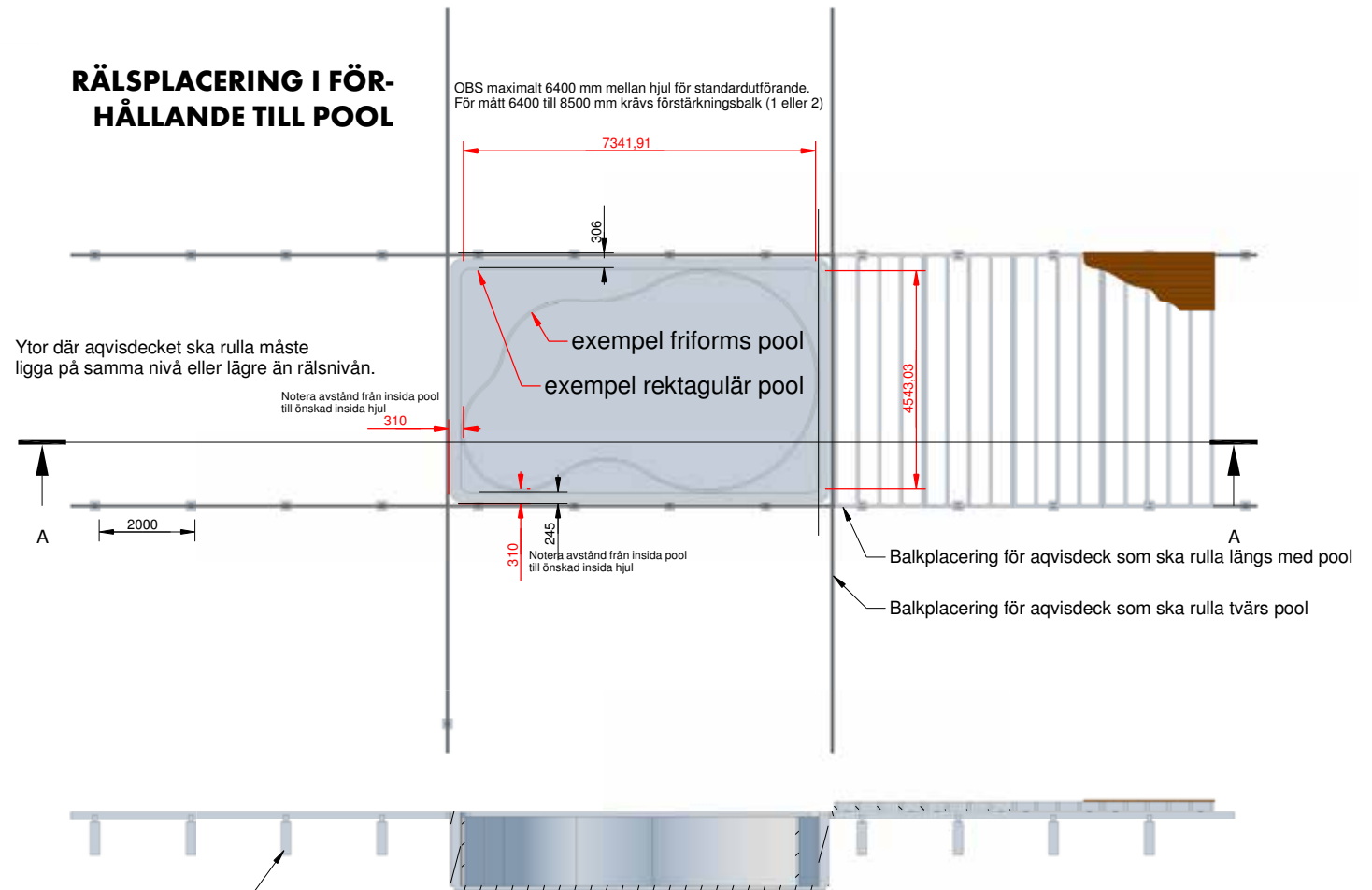

Det ska vara samma nivå på poolsarg som på underlaget för hjulen. Vid stabil / bärande poolvägg kan hjulen rulla på sargen.

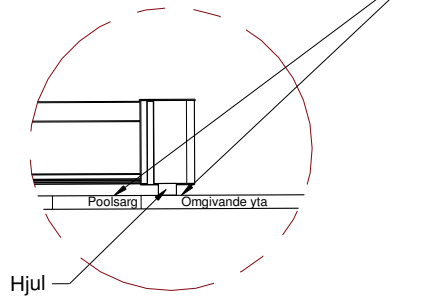

Plintar grundläggs på stabil grund (ej tjälskjutande)

Section A-A

Komposit till ditt Aqvisdeck



Mahognybrun

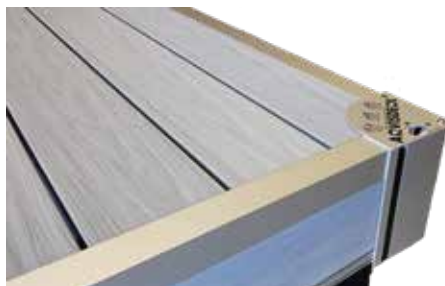

Grå

Förstärkningsbalk



Värmeslinga till spärrälsen

Plats för värmeslinga i spärrälsen



Motor

Motordrift (för stora Aqvisdeck med förstärkningsbalk)



Platträls

Välj platträls om hjulen rullar på mjukt trä eller för att jämna till underlaget. Med platträls skyddas underlaget mot spår och repor. Platträlsens mått är 50x3mm.



Aqvis AB Bruksvägen 3, 595 93 Mjölby, 0142-230 50

info@aqvis.se, www.aqvis.se