

LIVSKVALITET FRA 28°C

GULLBERG *G* JANSSON

BASSENGKATALOG 2023

KATALOG 2023

BASSENGVARMEPUMPER

MODELLOVERSIKT	8
P-SERIEN	9
Q-SERIEN INVERTER.....	10
X-SERIEN INVERTER	11
INTUS INVERTER.....	12
V-SERIEN FOR OFFENTLIGE BAD.....	13

ÅRETS NYHETER.....	15
--------------------	----

BASSENGTAK

LEIA	20
NOVA COMFORT	21

SPECIALSORTIMENT BASSENGTAK

LEIA	24
ALVA	25
NOVA COMFORT	26
STELLA COMFORT	27
NOVA POLARIS.....	28
STELLA POLARIS.....	29
VEGA.....	30
ATLAS.....	30
MÅLTABELL SPECIALSORTIMENT	31
VELG ET TESTET BASSENGTAK.....	32

BASSENGTREKK

LAMELLTREKK.....	35
SIRIUS CLASSIC.....	36
SIRIUS ADVANCED, DIVE OG EXTERNAL.....	37

HJEMME HOS	39
------------------	----

BAR COVERS

ISCOOT.	40
CAPELLA.	41
SIGMA.	42
CASTOR	43

WALU POOL.....	44
WALU POOL EVOLUTION	45
WALU POOL STARLIGHT.	46

BASSENGROBOTER

MODELLOVERSIKT	51
TORNAX PRO.....	52
XA	53
VORTEX PRO 4WD	54
ALPHA IQ PRO	55

VANNPLEIE

MAGNAPOOL-SYSTEMET	59
PH EXPERT OG CHLOR EXPÉRT	61
EXO IQ	62
UV-RENSING	63
SIRKULASJONSPUMPER.....	64
SANDFILTER MS.....	68
SANDFILTER MEDITERRANEAN.....	69

BASSENGTRAPPER.....	71
---------------------	----

LINERS.....	73
-------------	----

INFORMASJON TIL BRUKERNE	75
--------------------------------	----

**VÅR VISJON ER Å
SKAPE GLEDE, HELSE OG
AVSLAPNING MED FOKUS PÅ
MILJØSMARTE LØSNINGER**





ET BASSENG SKAL VÆRE VARMT, TRYGT OG RENT. VI UTVIKLER OG MARKEDSFØRER PRODUKTER AV HØY KVALITET SOM FÅR BASSENGET Å VIRKE OPTIMALT NÅR DET GJELDER VARME, SIKKERHET OG RENSING.

EN TRYGG LEVERANDØR

Gullberg & Jansson er ledende leverandør av bassengtak og bassengvarmepumper i Norden. Sammen med bransjeledende produsenter har vi utviklet og designet mange av våre produkter selv. Gjennom god produktkunnskap, høy teknisk kompetanse og topp kundeservice, er vi alltid beredt til å veilede våre kunder og sluttbrukere på en riktig måte.

FØRSTEKLASSES SERVICE

Gullberg & Jansson har autoriserte forhandlere i Norden. Vi kan tilby rask service og kort vei fra bestilling til utsendelse, noe som resulterer i raske leveranser.

TRYGGHET OG KVALITET

Vi samarbeider bare med de beste og bransjeledende produsentene, når vi designer og utvikler neste generasjons smarte bassengprodukter.

SUPPORT

Vi er stolte over å ha bransjens beste support, som alltid står klar til å svare på spørsmål og finne løsninger på problemene sammen med dere.

GARANTIER

Vi tilbyr fullservicegaranti på mange av våre produkter, alt for at dere skal føle dere trygge med kjøpet fra Gullberg & Jansson.

LAGER OG RESERVEDELER

Vi lagerfører alle listede artikler. Dere kan alltid føle dere trygge på rask levering av riktige reservedeler, dersom uhellet skulle være ute.

INFORMASJON TIL BRUKER

Gullberg & Janssons produkter kan kjøpes via et bredt nettverk av forhandlere i Norden.

Finn nærmeste forhandler direkte ved å skanne QR-koden, eller besøk oss på vår hjemmeside www.gullbergjansson.no.



Produktkatalogen er laget med reservasjon mot trykkfeil og eventuelle løpende produkt- eller prisendringer. For aktuelle priser og produkter, besøk vår hjemmeside www.gullbergjansson.no.

BASSENGVARMEPUMPER



LA OSS VARME OPP BASSENGET DITT

MILJØSMARTE BASSENGVARMEPUMPER

Våre varmpumper er WiFi-kompatible, stille-gående og energibesparende. De er i tillegg utstyrt med det miljøvennelige kjølemediet R32, med lavt GWP (Global Warming Potential) og lavere klimaeffekt.



P-serien er en on/off-pumpe. Modellene i Q-, X- og Intus-serien er utstyrte med en trinnløs inverterkompressor, for høyest mulig varmeeffekt, virkningsgrad og energibesparelse. Silent-innstillingen gjør at modellene får stillere drift.



Q-, X- og Intus-serien er WiFi-kompatible, slik at varmpumpen enkelt kan styres via en app i en smarttelefon (iPhone/ Android). Med appen «Aqua Temp», kan du blant annet justere badetemperaturen, aktivere timeren og slå av og på varmpumpen.



ENERGIBESPARENDE BASSENGVARMEPUMPER FORLENGER BADESESONGEN

Våre miljøsmarte varmpumper forlenger bade sesongen, samtidig som det blir en energieffektiv og miljøvennlig oppvarming av bassenget. Sammenlignet med elektrisk oppvarming kan du regne med å spare ca. 65–85 %, noe som vil si en meget god investering.

ROBUST KVALITET OG LANG LEVETID PÅ PRODUKTENE

Våre bassengvarmpumper kjennetegnes gjennomgående av høy kvalitet når det gjelder material- og komponentvalg, samt tiltalende design. Dette gir våre varmpumper lang levetid. I løpet av levetiden må det imidlertid forventes at det kan være nødvendig å bytte deler i varmpumpen som en del av normal slitasje.

SERVICE OG SUPPORT AV HØY KVALITET

Vi satser en stor del av våre ressurser for å få et bekymringsfritt eierskap av produktene for brukerne. Under dette er tilgangen til vårt nettverk av servicepartnere, reservedeler og førsteklasses service og support viktige ingredienser.

VI ANBEFALER

Med riktig tilbehør presterer produktet enda bedre. Vi anbefaler alltid å installere bassengvarmpumper med bakkestativ for å beskytte bassengvarmpumpen mot blader og smuss og et bypass-sett for å lette drift og service.

ET MARKSTATIV er anbefalt tilbehør og bidrar til å beskytte varmpumpen mot løv, smuss, isdannelse osv. Markstativet er i lakkert stål og er 250 mm høyt. CC-mål bredde: 380–830 mm, CC-mål dybde: 255–490 mm. Markstativet vårt passer til alle bassengvarmpumper i vårt sortiment for privat bruk.

Veil. pris inkl mva.
NOK 1 690,-



BYPASS-SETT anbefales som tilbehør og installeres for å gjøre driften og service av varmpumpen lettere, da gjennomstrømningen kan reguleres og helt ledes forbi bassengvarmpumpen. Bypass-settet vårt består av 3 stk. kuleventiler, 4 stk. 90° vinkelrør, 2 stk. T-koblinger, 1 meter PVC-rør (50 mm rør) og 1 tube Tangit-lim.

Veil. pris inkl mva.
NOK 1 690,-



WIFI-STYRING Gjennom appen «Aqua Temp» kan du styre bassengvarmpumpen Intus fra mobilen uansett hvor du er.

Veil. pris inkl mva.
NOK 990,-

BASSENGVARMEPUMPER FOR UTENDØRSBASSENGER



	P-SERIEN	Q-SERIEN	X-SERIEN
2 ÅRS FULLSERVICEGARANTI PLUS 1 ÅRS MATERIALGARANTI FOR KOMPRESSOREN	●		
3 ÅRS FULLSERVICEGARANTI PLUS 4 ÅRS MATERIALGARANTI FOR KOMPRESSOREN		●	
4 ÅRS FULLSERVICEGARANTI PLUS 3 ÅRS MATERIALGARANTI FOR KOMPRESSOREN			●
HØYESTE VIRKNINGSGRAD (COP) OG ENERGIBESPARING*	4,5	6,6	7,1
TRINNLØS REGULERING AV KOMPRESSOR OG VIFTEMOTOR MED SILENT-INNSTILLING FOR STILLERE DRIFT		●	●
BØRSTELØS DC-VIFTEMOTOR FOR LAVERE LYDNIVÅ		●	●
ELEKTRONISK EKSPANSJONSVENTIL FOR STØRRE VARMEEFFEKT OG ENERGIEFFEKTIVITET		●	●
WIFI-KOMPATIBEL FOR FJERNSTYRING VIA SMARTTELEFON (IPHONE/ANDROID)		📶	📶
3-FASE UTFØRELSE >10 A			●
KJØLEMEDIE R32	●	●	●
TIMERFUNKSJON		●	●
TITANVARMEVEKSLER	●	●	●
GRÅLAKKERT STÅLKABINETT	●	●	●

* Energibesparingen til bassengvarmepumpen måles i virkningsgrad (COP). En virkningsgrad (COP) på 7,1 betyr at bassengvarmepumpen genererer en varmeeffekt på 7,1 kWh for hver 1 kWh tilført elektrisk energi. Virkningsgraden (COP) også kalt varmefaktoren, er spesifikk for hver enkelt bassengvarmepumpe.

P-SERIEN

- + KOMPAKT, GRÅLAKKERT STÅLKABINETT
- + LAVESTE INVESTERINGSKOSTNAD
- + MODELLER TIL BÅDE SMÅ OG MELLOMSTORE BASSENGER



MODELL		P10	P15	P20	P30
Varmeeffekt ¹	kW	3,0	4,2	6,6	8,3
Oppvarmingskapasitet ²	m ³	5–15	10–35	30–45	40–60
Driftsspenning	V~50Hz	230V 1N	230V 1N	230V 1N	230V 1N
Sikringsstørrelse, C-karakteristikk	A	10	10	10	16
Virkningsgrad, COP ¹		4,1	4,3	4,5	4,3
Kompressor		Rotasjonskompressor			
Kabinett		Grålakkert stålkabinett			
Lydnivå ved 1 m	dB(A)	49	51	53	54
Vanntilkobling	mm	50	50	50	50
Vanngjennomstrømning	m ³ /h	1,5	2,3	3,0	4,5
Kjølemediemengde R32	kg	0,27	0,40	0,53	0,58
Høyde x Bredde x Dybde	mm	575x790x341	575x790x341	603x1000x403	603x1000x403
Vekt	kg	33	37	53	59
Veil. pris inkl. mva.*	NOK	9 900,-	11 900,-	17 900,-	23 900,-

*Veil. pris er eksklusive miljøavgift.

- P-serien reduserer oppvarmingskostnaden med 65–75 % avhengig av utetemperatur, og skaper behagelig bassengvarme til lav investeringskostnad
- Titanvarmeveksler som tåler både klor- og saltvann
- Temperaturstyrt avrimingsfunksjon
- Miljøvennlig og effektivt kjølemedium (R32)
- Innebygd gjennomstrømningsvakt for sikker drift og unionkoblinger for enkel installasjon
- Digitalt LED-display for enkel innstilling av temperatur
- Leveres med vinterovertrekk og installasjonstilbehør

2 ÅRS FULLSERVICEGARANTI PLUS 1 ÅRS MATERIALGARANTI FOR KOMPRESSOREN

¹ Varmeeffekt og virkningsgrad er angitt ved en utetemperatur på 15 °C, relativ luftfuktighet 70% og en bassengtemperatur på 26 °C, i henhold til fransk bassengvarmepumpestandard, NF 414. NF 414 bruker samme testprinsipp som europeisk varmepumpestandard EN 14511:2011, som likevel ikke omfatter bassengvarmepumper. Gullberg & Janssons bassengvarmepumper er testet av TÜV, et uavhengig testinstitutt. Det finnes ingen standard for energiklasse A, B, C, på bassengvarmepumper i Europa.

² Oppvarmingskapasiteten må sees som retningsgivende for et isolert basseng med tildekning nattetid. Som energibesparende bassengbeskyttelse anbefaler vi bassengtak. Modellene er først og fremst beregnet for å bli brukt i perioden mai til september, noe som er en normal sesong for basseng. For å forlenge badesesongen, anbefaler vi å gå opp en modellstørrelse.

For mer informasjon, besøk vår nettside www.gullbergjansson.no

Q-SERIEN INVERTER

- + KOMPAKT GRÅLAKKERT STÅLKABINETT
- + LAV INVESTERINGSKOSTNAD
- + WIFI-KOMPATIBEL



MODELL		Q15	Q20	Q30
Varmeeffekt ¹	kW	1,0 – 6,5	1,5 – 8,2	2,9 – 12,1
Oppvarmingskapasitet ²	m ³	15 – 35	30 – 45	45 – 70
Driftsspenning	V~50Hz	230V 1N	230V 1N	230V 1N
Sikringsstørrelse, C-karakteristikk	A	10	10	16
Virkningsgrad, COP ¹		5,3–4,9	6,0–4,5	6,6–4,3
Kompressor		Mitsubishi DC Inverter Twin Rotary		
Kabinett		Grålakkert stålkabinett		
Lydnivå ved 1 m	dB(A)	39–51	42–53	43–54
Vanntilkobling	mm	50	50	50
Vanngjennomstrømning	m ³ /h	2,7	3,5	5,2
Kjølemediemengde R32	kg	0,43	0,48	0,60
Høyde x Bredde x Dybde	mm	605x1000x418	605x1000x418	767x1046x453
Vekt	kg	55	58	75
Veil. pris inkl. mva.*	NOK	25 900,-	28 900,-	36 900,-

*Veil. pris er eksklusive miljøavgift.

- Q-serien reduserer oppvarmingskostnaden med 70–80% avhengig av utetemperatur, og skaper behagelig bassengvarme til lav investeringskostnad
- Trinnløs regulering av kompressor og viftemotor med silent-innstilling for stillere drift
- Titanvarmeveksler som tåler både klor- og saltvann
- Miljøvennlig og effektivt kjølemedium (R32)
- Temperaturstyrt avrimingsfunksjon
- Innebygd gjennomstrømningsvakt for sikker drift og unionkoblinger for enkel installasjon
- Digitalt LED-display med timer, for lett vint innstilling av temperatur
- Leveres med vinterovertrekk og installasjonstilbehør

3 ÅRS FULLSERVICEGARANTI PLUS

4 ÅRS MATERIALGARANTI FOR KOMPRESSOREN

¹ Varmeeffekt og virkningsgrad er angitt ved en utetemperatur på 15 °C, relativ luftfuktighet 70% og en bassengtemperatur på 26 °C, i henhold til fransk bassengvarmepumpestandard, NF 414. NF 414 bruker samme testprinsipp som europeisk varmepumpestandard EN 14511:2011, som likevel ikke omfatter bassengvarmepumper. Gullberg & Janssons bassengvarmepumper er testet av TÜV, et uavhengig testinstitutt. Det finnes ingen standard for energiklasse A, B, C, på bassengvarmepumper i Europa.

² Oppvarmingskapasiteten må sees som retningsgivende for et isolert basseng med tildekning nattetid. Som energibesparende bassengbeskyttelse anbefaler vi bassengtak. Modellene er først og fremst beregnet for å bli brukt i perioden mai til september, noe som er en normal sesong for basseng. For å forlenge badesesongen, anbefaler vi å gå opp en modellstørrelse.

For mer informasjon, besøk vår nettside www.gullbergjansson.no

BESTSELGER

X-SERIEN INVERTER

- + ROBUST GRÅLAKKERT STÅLKABINETT
- + HØYEST EFFEKT TIL LAVEST TOTALKOSTNAD
- + WIFI-KOMPATIBEL



MODELL		X15	X20	X30	X30-3P	X40	X40-3P	X60	X60-3P
Varmeeffekt ¹	kW	1,6–8,4	2,3–11,0	2,5–12,7	2,5–12,7	5,0–16,0	5,0–16,0	5,1–20,2	5,1–20,2
Oppvarmingskapasitet ²	m ³	20–40	35–55	50–75	50–75	70–90	70–90	85–120	85–120
Driftsspenning	V~50Hz	230V 1N	230V 1N	230V 1N	400V 3N	230V 1N	400V 3N	230V 1N	400V 3N
Sikringsstørrelse, C-karakteristikk	A	10	10	16	3x10	20	3x10	20	3x10
Virkningsgrad, COP ¹		6,4–5,1	6,1–4,8	7,1–4,8	7,1–4,8	6,3–4,6	6,3–4,6	6,8–4,8	6,8–4,8
Kompressor		Mitsubishi DC Inverter Twin Rotary							
Kabinett		Grålakkert stålkabinett							
Lydnivå ved 1 m	dB(A)	39 – 47	39 – 48	39 – 50	39 – 50	40 – 51	40 – 51	40 – 52	40 – 52
Vanntilkobling	mm	50	50	50	50	50	50	50	50
Vanngjennomstrømning	m ³ /h	3,5	4,7	5,4	5,4	6,7	6,7	8,5	8,5
Kjølemediemengde R32	kg	0,50	0,60	0,80	0,80	1,00	1,00	1,20	1,20
Høyde x Bredde x Dybde	mm	768x1046x453	768x1046x453	862x1161x490	862x1161x490	862x1161x490	862x1161x490	1274x1161x470	1274x1161x470
Vekt	kg	65	74	90	90	104	104	125	125
Veil. pris inkl. mva.*	NOK	30 900,-	37 900,-	48 900,-	51 900,-	58 900,-	62 900,-	73 900,-	75 900,-

*Veil. pris er eksklusive miljøavgift.

- X-serien reduserer oppvarmingskostnaden med 75–85% avhengig av utetemperatur, og skaper behagelig bassengvarme til lavest mulig total kostnad
- Trinnløs regulering av kompressor og viftemotor med silent-innstilling for stillere drift
- Børsteløs DC-viftemotor for lavere lydnivå, lavere energiforbruk og lengre levetid
- Elektronisk ekspansjonsventil for høyere effekt, virkningsgrad og energieffektivitet frem for alt ved lave utetemperaturer
- Titanvarmeveksler som tåler både klor- og saltvann
- Trykstyrt avrimingsfunksjon
- Miljøvennlig og effektivt kjølemedium (R32)
- Innebygd gjennomstrømningsvakt for sikker drift og unionkoblinger for enkel installasjon
- Digitalt LED-display med timer, for lett vint innstilling av temperatur
- Funksjon ned til -15 °C
- Leveres med vinterovertrekk og installasjonstilbehør

4 ÅRS FULLSERVICEGARANTI PLUS

3 ÅRS MATERIALGARANTI FOR KOMPRESSOREN

Til større bassengvarmepumper med sikringer som overstiger 10 A, som f.eks. til X30, anbefales alltid 3-faseutførelse (3P) dersom 3-fasetilkobling er tilgjengelig. En av fordelene med 3-faseutførelse er en jevnere belastning på strømmettet som reduserer risikoen for at hovedsikringene skal løse ut.

¹ Varmeeffekt og virkningsgrad er angitt ved en utetemperatur på 15 °C, relativ luftfuktighet 70% og en bassengtemperatur på 26 °C, i henhold til fransk bassengvarmepumpestandard, NF 414. NF 414 bruker samme testprinsipp som europeisk varmepumpestandard EN 14511:2011, som likevel ikke omfatter bassengvarmepumper. Gullberg & Janssons bassengvarmepumper er testet av TÜV, et uavhengig testinstitutt. Det finnes ingen standard for energiklasse A, B, C, på bassengvarmepumper i Europa.

² Oppvarmingskapasiteten må sees som retningsgivende for et isolert basseng med tildekning nattetid. Som energibesparende bassengbeskyttelse anbefaler vi bassengtak. Modellene er først og fremst beregnet for å bli brukt i perioden mai til september, noe som er en normal sesong for basseng. For å forlenge badesesongen, anbefaler vi å gå opp en modellstørrelse.

For mer informasjon, besøk vår nettside www.gullbergjansson.no

INTUS INVERTER

BASSENGVARMEPUMPER FOR INNENDØRS SVØMMEBASSENG

- + LAV TOTALKOSTNAD
- + INGEN FARE FOR FROST, FUNKSJON NED TIL -15°C
- + UNIKT TODELT SYSTEM – UTVIKLET FOR INNENDØRSBASSENG



MODELL		INTUS 60	INTUS 75
UTENDØRSDEL		60-OU	75-OU
Varmeeffekt ¹	kW	1,6-8,3	3,2-12,0
Oppvarmingskapasitet ²	m ³	30–60	40–75
Driftsspenning	V~50Hz	230V 1N	230V 1N
Sikringsstørrelse, C-karakteristikk	A	10	16
Virkningsgrad, COP ¹		5,3-4,1	6,7-4,4
Kompressor	Mitsubishi DC Inverter		
Kabinett	Antrasittgrått stålabinett		
Kjølemediemengde R32	kg	0,65	0,70
Lydnivå ved 1 m	dB(A)	45-54	46-55
Høyde x Bredde x Dybde	mm	603 x 999 x 418	767 x 1046 x 453
Vekt	kg	54	67
INNENDØRSDEL		60-IU	75-IU
Vanntilkobling	mm	50	50
Nom. vanngjennomstrømning	m ³ /h	5,0	6,7
Gasstilkobling		3/8" / 1/2"	3/8" / 1/2"
Høyde x Bredde x Dybde	mm	605 x 335 x 266	605 x 335 x 266
Vekt	kg	13	13
Veil. pris inkl mva.*	NOK	39 900,-	49 900,-

*Veil. pris er eksklusive miljøavgift.

- Intus reduserer oppvarmingskostnaden med cirka 70% på årsbasis og skaper behagelig bassengvarme til lav total-kostnad
- Trinnløs regulering av kompressor og viftemotor med silent-innstilling for stillere drift
- Titanvarmeveksler som tåler både klor- og saltvann
- Miljøvennlig og effektivt kjølemedium (R32)
- Temperaturstyrt avrimingsfunksjon
- Innebygd gjennomstrømningsvakt for sikker drift og unionkoblinger for enkel installasjon
- Digitalt LED-display med timer, for lett vint innstilling av temperatur
- Elektronisk ekspansjonsventil for høyere effekt, virkningsgrad og energieffektivitet frem for alt ved lave utetemperaturer



Wifi-styring

Gjennom appen "Aqua Temp" kan du styre bassengvarmepumpen Intus fra mobilen uansett hvor du er.

Veil. pris inkl mva. 990,-

3 ÅRS FULLSERVICEGARANTI PLUS 4 ÅRS MATERIALGARANTI FOR KOMPRESSOREN

1 Varmeeffekt og virkningsgrad er angitt ved en utetemperatur på 15 °C, relativ luftfuktighet 70% og en bassengtemperatur på 26 °C, i henhold til fransk bassengvarmepumpestandard, NF 414. NF 414 bruker samme testprinsipp som europeisk varmepumpestandard EN 14511:2011, som likevel ikke omfatter bassengvarmepumper. Gullberg & Janssons bassengvarmepumper er testet av TÜV, et uavhengig testinstitutt. Det finnes ingen standard for energiklasse A, B, C, på bassengvarmepumper i Europa.

2 Oppvarmingskapasiteten må sees som retningsgivende for et isolert innendørs basseng i et oppvarmet rom alternativt en overdekket innendørs basseng.

For mer informasjon, besøk vår nettside www.gullbergjansson.no

V-SERIEN

BASSENGVARMEPUMPER TIL OFFENTLIGE BAD

- + MILJØSMART VARMEPUMPE TIL OFFENTLIGE OG KOMMERSIELLE BADEANLEGG, SOM UTENDØRSBAD, BADELAND, CAMPINGPlasser, HOTELLER, SPA OG HELSESENTRER OSV.



MODELL		V80-3P	V130-3P	V250-3P
Varmeeffekt ¹	kW	31	46	96
Oppvarmingskapasitet ²	m ³	100–200	150–300	300–600
Ineffekt	kW	7,0	9,3	20,0
Driftsstrøm ³	A	12,9	17,2	36,6
Driftsspenning		400 V 3N	400 V 3N	400 V 3N
Sikringsstørrelse, C-karakteristikk	A	3 x 25	3 x 35	3 x 63
Virkningsgrad, COP ¹		4,5	4,9	4,8
Kjølemediemengde R410A	kg	2,0 x 2	2,6 x 2	8,5 x 2
Kompressor		Scroll x 2		
Ekspansjon		Elektronisk ekspansjonsventil		
Varmeveksler		Titanvarmeveksler		
Viftemotor		Vekselstrømsmotor		
Kabinett		Hvitlakkert stålabinett		
Lydnivå ved 1 m	dB(A)	61	61	69
Vanntilkobling	mm	63	63	DIN 110
Nom. vanngjennomstrømning	m ³ /h	13,0	19,0	40,0
Trykkfall	bar	0,12	0,15	0,16
Høyde x Bredde x Dybde	mm	1130 x 1490 x 735	1130 x 1490 x 735	2030 x 2175 x 1070
Vekt	kg	230	272	648
Veil. pris inkl mva.*	NOK	119 900,-	149 900,-	239 900,-

*Veil. pris er eksklusive miljøavgift.

- V-serien til offentlige bad reduserer oppvarmingskostnaden med 70–85% avhengig av utetemperatur, og skaper behagelig bassengvarme til en lav total-kostnad
- Robust, hvitlakkert stålabinett med vertikal luftutblåsing for fleksibel installasjon

- Elektronisk ekspansjonsventil for høyere effekt, virkningsgrad og energieffektivitet frem for alt ved lave utetemperaturer
- Titanvarmeveksler som tåler både klor- og saltvann
- Temperaturstyrt avrimingsfunksjon
- Innebygd gjennomstrømningsvakt, for sikker drift og union- eller flenskoblinger for enkel installasjon

2 ÅRS MATERIALGARANTI PLUS 1 ÅRS MATERIALGARANTI FOR KOMPRESSOREN

1 Varmeeffekt og virkningsgrad er angitt ved en utetemperatur på 15 °C, relativ luftfuktighet 70 % og en bassengtemperatur på 26 °C, i henhold til fransk bassengvarmepumpestandard, NF 414. NF 414 bruker samme testprinsipp som europeisk varmepumpestandard EN 14511:2011, som likevel ikke omfatter bassengvarmepumper. Gullberg & Janssons bassengvarmepumper er testet av TÜV, et uavhengig testinstitutt. Det finnes ingen standard for energiklasse A, B, C, på bassengvarmepumper i Europa.

2 Oppvarmingskapasiteten må sees som retningsgivende for et isolert basseng med tildekning nattetid. Som energibesparende bassengbeskyttelse anbefaler vi bassengtak. Modellene er først og fremst beregnet for å bli brukt i perioden mai til september, noe som er en normal sesong for bassenger. For å forlenge bassengsesongen, anbefaler vi å gå opp en modellstørrelse.

For mer informasjon, besøk vår nettside www.gullbergjansson.no



ÅRETS NYHETER

BASSENGVARMEPUMPE INTUS

Neste generasjon bassengvarmepumpe er her. Intus, den nyeste modellen for innendørsbassenger, er en antrasittgrå bassengvarmepumpe med inverter, silent-innstilling og det miljøvennlige kjølemediet R32.

Les mer om Intus på side 12.

ISCOOT

Nå trenger du ikke sveive av sikkerhetstrekket lenger. Med iScoot kjører du raskt og enkelt av bassengtrekket.

iScoot er en enkel, motordrevet sveiv som passer til alle våre bassengtrekk.

Les mer om iScoot på side 40.

SIRKULASJONSPUMPER

Riktig sirkulasjon i vannet er avgjørende for kvaliteten på bassengvannet. Gullberg & Jansson lanserer seks nye miljøsmarte og prisgunstige modeller med lavt lydnivå.

Les mer om sirkulasjonspumpene våre på side 64.

BASSENGTAK

GULLBERG & JANSSON TILBYR PRISGUNSTIGE OG VELDESIGNEDE BASSENGTAK AV HØYESTE KVALITET

FORLENG BADESESONGEN, FORENKLE VEDLIKEHOLDET OG SPAR ENERGI

Med et skyvbart bassengtak forlenger du badesesongen for ditt utendørs basseng og får i tillegg en ekstra oppvarmingskilde på kjøpet.

Med våre bassengtak reduseres energiforbruket og vannfordampning. Bassengtaket beskytter mot løv, smuss og sur nedbør, noe som gir en stabil pH-verdi i bassenget og reduserer kjemikalieforbruket.

Bassengtak fra Gullberg & Jansson oppfyller lovbestemte krav til barnesikkerhet og kan brukes som vintertildekking.

ROBUST KONSTRUKSJON OG EKSKLUSIV DESIGN

Våre bassengtak har lang levetid på grunn av robuste konstruksjoner, forsterkede aluminiumsprofiler og paneler med UV-beskyttelse på begge sider.

Samtlige modeller har myke og behagelige linjer og vi har vært nøye med detaljene. Vi har strebet etter å skjule rustfrie stifter og skruer i størst mulig grad, og vi har solide løsninger for utsatte funksjoner som lås og hengsler.

PANELER I KLARPLAST

Bassengtak i klarplast er en eksklusiv løsning for deg som vil svømme under bassengtaket og likevel kunne se fritt ut*. Bassengtak i klarplast gir deg fritt innslipp av lys og øker effekten av en eventuell bassengbelysning.

Isoleringsevnen måles med den såkalte U-verdien, som betegner koeffisienten for transmisjonstapene. En lavere U-verdi (W/m^2K dvs. watt per kvadratmeter og grad)

indikerer bedre isolering. U-verdiene nedenfor angir verdiene for klarplast i PC, polykarbonat.

PANELVALG	U-VERDI
3 mm klarplast	6,0 W/m^2K
4 mm klarplast	5,1 W/m^2K

AUTOMATISK SEKSJONSLÅSING

Alle våre bassengtak leveres som standard med automatisk seksjonslåsing, noe som betyr at bassengtaket kan åpnes og stenges enkelt. Vi tilbyr bassengtak med skinner på begge sidene som kan åpnes på midten fordi seksjonene ikke er sammenføyet. Modellene Alva og Leia er vanligvis utstyrt med skinne kun på den ene siden. Da er seksjonene sammenføyet.

SIKRE BASSENGTAK

Samtlige bassengtak fra Gullberg & Jansson er sertifiserte og godkjente ifølge fransk sikkerhets- og kvalitetsstandard*.

LEVERANSE

Våre bassengtak i standardsortimentet leveres vanligvis som byggesett i boks, men kan også mot pristillegg, leveres i ferdigmonterte seksjoner for enklere installasjon.

Våre bassengtak i spesialsortimentet, bestilt etter mål, leveres alltid i ferdigmonterte seksjoner ved hjelp av kranbil.

* Standard NF P 90 309 omfatter f.eks. barnesikkerhet og bæreevne for snølast. Alle bassengtak som er godkjente ifølge standard, kan klare minimum 45 kg/m^2 snølast. Aluminiumsprofilenes konstruksjon og utformingen av modellene er helt avgjørende for bassengtaketts evne til å klare snølast, mens klarplastens ulike tykkelser, 3, eller 4 mm er ikke av nevneverdig betydning ved sammenligning.

BASSENGTAK

STANDARDSORTIMENT



LEIA – BESTSELGER

LEIA-SERIEN, I ANTRASITTGRÅTT, ER VÅR EKSKLUSIVE STANDARDSERIE MED LAV TAKHØYDE. BASSENGTAKET ER UTSTYRT MED 3 MM POLYKARBONAT KLARPLAST OG SKINNE BARE PÅ DEN ENE SIDEN.



Leia passer alle standardbasseng på 3 x 6 og 4 x 8 meter. Modellen er blitt vår absolutte bestselger, og oppfyller alle krav som stilles til et bassengtak med elegant design og robust konstruksjon. Leia passer særlig for deg som ønsker å ha et lavt stilrent bassengtak. Til tross for den lave høyden er det god plass til å svømme under taket. Når bassengtaket er stengt og låst er det barnesikkert, og kan kun åpnes med nøkkel.

Leia har som standard 12 mm komfortskinne bare på den ene siden, dere velger selv hvilken side. Skyvedøren blir montert på den største seksjonen på motsatt side av skinnen. Med forlengesskinne kan du skyve bassengtaket forbi hele bassenget.

Leia leveres normalt som byggesett i boks, men kan også mot pristillegg, leveres i ferdigmonterte seksjoner for enklere installasjon.

BASSENGTAKMODELL (til forskjellige størrelser)	Innvendig mål* B x L (cm)	Utvendig mål inkl. dør B x L x H (cm)	Antall seksjoner	Veil. pris inkl. mva. NOK ¹	Ferdigmonterte seksjoner mot pristillegg, NOK	Forlengesskinne 320 cm
Leia 3x6 klarplast med kantflise	368 x 668 cm	410 x 676 x 64 cm	3 st	119 900,-	18 900,-	2 900,-
Leia 4x8 klarplast uten kantflise	420 x 810 cm	476 x 818 x 76 cm	4 st	145 900,-	20 900,-	3 400,-
Leia 4x8 klarplast med kantflise	468 x 868 cm	524 x 876 x 78 cm	4 st	155 900,-	20 900,-	3 400,-

FARGEVALG PÅ PROFILER
VALG AV PANEL
DØRLØSNING
SKINNE
LÅSEANORDNING

70/54 mm mattlakkerte i antrasittgrått (RAL7016)
Klarplast (PC**, 3 mm)
Skyvedør på valgfri side, motsatt side av skinne
Ekstra flat komfortskinne, høyde kun 12 mm, søveloksert aluminium
Automatisk seksjonslåsing der den første seksjonen kan låses

* Innvendig mål angir avstanden mellom bassengtaketets skinner, målt fra skinnenes respektive innside.

** PC: Polykarbonatplast.

1 Frakt- og installasjonskostnad tilkommer i henhold til gratis tilbud fra en forhandler.

LEVERINGSMÅTE

Leveringen foregår enten ved at emballasjen åpnes og hver del lastes av for hånd av mottaker eller at pakken lastes av ved hjelp av en kranbil. Leia i ferdigmonterte seksjoner leveres alltid ved hjelp av kranbil, for å unngå transportskader.

NOVA COMFORT

NOVA COMFORT-SERIEN, I ALUMINIUMSHVITT ELLER ANTRASITTGRÅTT FARGE, ER VÅR EKSKLUSIVE STANDARDSERIE MED NORMAL TAKHØYDE. UTSTYRT MED AUTOMATISK SEKSJONSLÅSING OG EKSTRA FLATE KOMFORTSKINNER.

Nova Comfort passer alle standardbasseng, både med og uten kantflise. Modellen er meget populær, og oppfyller alle krav som stilles til et bassengtak, samt har en elegant og robust konstruksjon. Nova Comfort passer spesielt godt til den som er ute etter et litt høyere bassengtak. Nova Comfort har god plass til å kunne svømme under taket. Når bassengtaket er stengt, er det barnesikkert og kan kun åpnes med nøkkel.

Nova Comfort har skyvedør og avtakbar front- og bakgavl som standard. Døren kan monteres på valgfri side, venstre eller høyre, Nova Comfort er utstyrt med ekstra flate komfortskinner, som er behagelige å gå på med en høyde på kun 12 mm. Med forlengesskinne kan du skyve bassengtaket forbi hele bassenget.

Nova Comfort leveres flatpakket som byggesett, men kan også leveres i ferdigmonterte seksjoner for enklere installasjon, mot et tillegg i prisen.



BASSENGTAKMODELL (til forskjellige størrelser)	Innvendig mål* B x L (cm)	Utvendig mål inkl. dør B x L x H (cm)	Antall seksjoner	Veil. pris inkl. mva. NOK ¹	Ferdigmonterte seksjoner mot pristillegg, NOK	Forlengesskinne 320 cm
Nova Comfort 3x6 m, klarplast uten kantflise	320 x 620 cm	358 x 624 x 84 cm	3 stk.	78 900,-	18 900,-	5 500,-
Nova Comfort 3x6 m, klarplast med kantflise	378 x 670 cm	416 x 674 x 86 cm	3 stk.	82 900,-	18 900,-	5 500,-
Nova Comfort 3x7,5 m, klarplast med kantflise (kun antasittgrått)	378 x 820 cm	430 x 824 x 93 cm	4 stk.	99 900,-	20 900,-	6 500,-
Nova Comfort 3,5x7 m, klarplast med kantflise (kun antasittgrått)	428 x 770 cm	480 x 774 x 96 cm	4 stk.	106 900,-	20 900,-	6 500,-
Nova Comfort 4x8 m, klarplast uten kantflise	410 x 810 cm	461 x 814 x 95 cm	4 stk.	109 900,-	20 900,-	6 500,-
Nova Comfort 4x8 m, klarplast med kantflise	479 x 870 cm	530 x 874 x 102 cm	4 stk.	118 900,-	20 900,-	6 500,-
Nova Comfort 4x10 m, klarplast med kantflise (kun antasittgrått)	479 x 1070 cm	544 x 1074 x 108 cm	5 stk.	139 900,-	23 900,-	7 500,-

FARGEVALG PÅ PROFILER
VALG AV PANEL
DØRLØSNING
SKINNER
LÅSEANORDNING

44/40 mm mattlakkerte i aluminiumhvitt (RAL9006) eller antrasittgrått (RAL7016)
Klarplast (PC**, 3 mm)
Skyvedør på valgfri side
Ekstra flate komfortskinner, høyde kun 12 mm, søveloksert aluminium
Automatisk seksjonslåsing der den første seksjonen kan låses

* Innvendig mål angir avstanden mellom bassengtaketets skinner, målt fra skinnenes respektive innside.

** PC: Polykarbonatplast.

1 Frakt- og installasjonskostnad tilkommer i henhold til gratis tilbud fra en forhandler.

LEVERINGSMÅTE

Leveringen foregår enten ved at emballasjen åpnes og hver del lastes av for hånd av mottaker eller at pakken lastes av ved hjelp av en kranbil. Nova Comfort i ferdigmonterte seksjoner leveres alltid ved hjelp av kranbil, for å unngå transportskader.

BASSENGTAK BESTILT ETTER MÅL

BASSENGTAK BESTILT ETTER MÅL MED STOR VALGFRIHET

Vi har 8 forskjellige bassengtak å velge mellom i vårt spesialsortiment. Samtlige kan bestilles etter mål, slik at bassengtaket passer akkurat hver enkelts forutsetninger. Våre målbestilte bassengtak leveres alltid i ferdigmonterte seksjoner for enklere installasjon.

LÅSBARE OG BARNESIKRE BASSENGTAK MED NØKSEL

Samtlige bassengtak i spesialsortimentet er sertifiserte og godkjente ifølge fransk sikkerhets- og kvalitetsstandard*. Samtlige bassengtakmodeller fra Gullberg & Jansson er låsbare og barnesikre. De kan låses raskt opp med nøkkel og oppfyller lovbestemt krav for barnesikkerhet.

LEVERINGSMÅTE

Våre målbestilte bassengtak leveres alltid med kranbil, for å unngå transportskader.

GRATIS TILBUD

La en av våre forhandlere hjelpe til med å finne det bassengtaket som passer best. Få et raskt og kostnadsfritt tilbud av modellen som er valgt.

Finne nærmeste forhandler direkte via www.gullbergjansson.no eller send e-post til info@gullbergjansson.no.

* Standard NF P 90 309 omfatter f.eks. barnesikkerhet og bæreevne for snølast. Alle bassengtak som er godkjente ifølge standard, kan klare minimum 45 kg/m² snølast. Aluminiumsprofilenes konstruksjon og modellutforming er helt avgjørende for bassengtaketts evne til å klare snølast, mens de forskjellige tykkelsene, 3 eller 4 mm på klarplasten til sammenligning er ikke av nevneverdig betydning.

LEIA

LEIA ER ET LAVT, EKSklusivt BASSENGTAK I KLARPLAST, UTRUSTET MED AUTOMATISK SEKSJONSLÅSING OG EKSTRA FLATE KOMFORTSKINNER.



Leia er et lavt, eksklusivt bassengtak som smelter inn i bassengmiljøet. Til tross for lav høyde går det utmerket an å svømme under taket.

En fordel med Leia er at det kan bestilles med skinne på den ene siden og hjul på den andre siden. Seksjonene er da heftet sammen i hverandre og bassengtaket kan ikke være åpent f.eks. bare på midten, noe det derimot kan være om det bestilles med skinner på begge sider.

Leia kan bestilles med skyvedør på valgfri side av den høyeste seksjonen. Leia har automatisk seksjonslåsing, slik at bassengtaket kan åpnes og stenges enkelt.

PRISEKSEMPEL, VEIL. PRIS (INKL. MVA NOK)¹
inkl. ferdigmonterte seksjoner, paneler i klarplast, skyvedør og forlengesskinner.

Innvendig mål:
3,20 x 6,20 x 0,60 m: 149 100,-

3,70 x 7,20 x 0,62 m: 168 100,-

4,20 x 8,20 x 0,67 m: 188 200,-

SPESIFIKASJONER

Yttermål bassengtak

Bredde:	350 – 625 cm
Lengde:	530 – 1534 cm
Høyde:	Fra 53 cm
Profil:	70/54 mm profiler mattlakkert i aluminiumhvitt (RAL9006) aluminiumgrått (RAL9007), hvitt (RAL9010) eller antrasittgrått (RAL7016) uten pristillegg
Skinner:	Søvelokserte (aluminium) ekstra flate komfortskinner, høyde 12 mm
Paneler:	Klarplast PC* 4 mm (gavl paneler PC* 3 mm)
Låseanordning:	Automatisk seksjonslåsing der den første seksjonen kan låses
Oppfellbar gavl:	180 mm

EKSTRAUTSTYR

Forlengesskinner:	Valgfri lengde
Fargevalg på profiler:	Samtlige RAL-farger
Døralternativer:	Skyvedør på valgfri side av høyeste seksjon

* PC: Polykarbonatplast.

¹ Bassengtak i vårt spesialsortiment leveres i ferdigmonterte seksjoner. Frakt- og installasjonskostnad tilkommer i henhold til tilbud fra en forhandler.

ALVA

ALVA ER MARKEDETS ABSOLUTT LAVESTE BASSENGTAK MED EN HØYDE FRA BARE 38 CM. ALVA KAN BESTILLES MED SKINNE PÅ DEN ENE SIDEN OG HJUL PÅ DEN ANDRE SIDEN.



Alva har et moderne og stilrent design og er markedets absolutt laveste bassengtak med høyde fra bare 38 cm. Alva er blitt utstyrt med forsterkede aluminiumsprofiler, slik at bassengtaket tross sin flate konstruksjon oppfyller den franske sikkerhets- og kvalitetsstandarden, NF P 90 309.

Fordelen med Alva er at det kan bestilles med skinne på den ene siden og hjul på den andre siden. Seksjonene er da heftet sammen i hverandre og bassengtaket kan ikke være åpent f.eks. bare på midten, noe det derimot kan være om det bestilles med skinner på begge sider.

Alva har automatisk seksjonslåsing, slik at bassengtaket kan åpnes og stenges enkelt.

PRISEKSEMPEL, VEIL. PRIS (INKL. MVA NOK)¹
inkl. ferdigmonterte seksjoner, paneler i klarplast og forlengesskinner.

Innvendig mål:
3,20 x 6,20 x 0,39 m: 124 000,-

3,70 x 7,20 x 0,49 m: 151 400,-

4,20 x 8,20 x 0,50 m: 173 700,-

* PC: Polykarbonatplast.

¹ Bassengtak i vårt spesialsortiment leveres i ferdigmonterte seksjoner. Frakt- og installasjonskostnad tilkommer i henhold til tilbud fra en forhandler.

NOVA COMFORT

ØNSKES DET BASSENGTAK FRA STANDARDSERIEN NOVA COMFORT, MEN I ANDRE MÅL ENN DET SOM ER STANDARD? IKKE NOE PROBLEM! NOVA COMFORT SOM MÅLBESTILT MODELL, KAN LEVERES ETTER ØNSKE!



Målbestilte Nova Comfort har forsterkede gavler sammenlignet med Nova Comfort-serien levert flatpakket. Front- og bakgavl er ikke avtagbare.

Nova Comfort kan bestilles med mattlakkerte aluminium-hvite, aluminiumgrå, antrasittgrå eller hvite profiler uten pristillegg.

Nova Comfort kan bestilles med skyvedør på valgfri side og/eller gavldør, foran og/eller bak.**

SPESIFIKASJONER

Yttermål bassengtak

Bredde:	350 – 550 cm
Lengde:	500 – 1400 cm
Høyde:	Fra 82 cm
Profiler:	44/40 mm profiler mattlakkert i aluminiumhvitt (RAL9006), aluminium grått (RAL9007), hvitt (RAL9010) eller antrasittgrått (RAL7016) uten pristillegg
Skinner:	Søvelokserte (aluminium) ekstra flate komfortskinner, høyde 12 mm
Paneler:	Klarplast (PC*, 3 mm)
Låseanordning:	Automatisk seksjonslåsing der den første seksjonen kan låses

EKSTRAUTSTYR

Forlengelsesskinner:	Valgfri lengde
Fargevalg på profiler:	Samtlige RAL-farger
Døralternativer:	Skyvedør på valgfri side av største seksjon, gavldør foran og/eller bak**
Oppfellbar gavl:	Nedre del av front- og/eller bakgavl kan fås oppfellbar, 120, 150 eller 180 mm høy kun med gummikant, eller innglasset fra 400 mm**

* PC: Polykarbonatplast.

** For å kunne skyve bassengtaket forbi bassengstige eller andre fastmonterte gjenstander på en lettvinnt måte.

1 Bassengtak i vårt spesialsortiment leveres i ferdigmonterte seksjoner. Frakt- og installasjonskostnad tilkommer i henhold til tilbud fra en forhandler.

STELLA COMFORT

ØNSKER DERE ET ENDA HØYERE BASSENGTAK? DA ER STELLA COMFORT ET RIKTIG BASSENGTAK FOR DERE!

Stella Comfort er vår eksklusive serie med høy takhøyde. Modellen er i likhet med våre andre modeller utstyrt med ekstra flate komfortskinner og automatisk seksjonslåsing.

Stella Comfort kan bestilles med mattlakkerte aluminium-hvite, aluminiumgrå, antrasittgrå eller hvite profiler uten pristillegg.

Stella Comfort kan bestilles med skyvedør på valgfri side av den høyeste seksjonen og/eller gavldør** (foran og/eller bak).

SPESIFIKASJONER

Yttermål bassengtak

Bredde	350–550 cm
Lengde:	550–1400 cm
Høyde:	Fra 115 cm
Profiler:	44/40 mm profiler mattlakkert i aluminiumhvitt (RAL9006), aluminium grått (RAL9007), hvitt (RAL9010) eller antrasittgrått (RAL7016) uten pristillegg
Skinner:	Søvelokserte (aluminium) ekstra flate komfortskinner, høyde 12 mm
Paneler:	Klarplast (PC*, 3 mm)
Låseanordning:	Automatisk seksjonslåsing der den første seksjonen kan låses

EKSTRAUTSTYR

Forlengelsesskinner:	Valgfri lengde
Fargevalg på profiler:	Samtlige RAL-farger
Døralternativer:	Skyvedør på valgfri side av største seksjon, gavldør foran og/eller bak**
Oppfellbar gavl:	Nedre del av front- og/eller bakgavl kan fås oppfellbar, 120, 150 eller 180 mm høy kun med gummikant, eller innglasset fra 400 mm**

* PC: Polykarbonatplast.

** For å kunne skyve bassengtaket forbi bassengstige eller andre fastmonterte gjenstander på en lettvinnt måte.

1 Bassengtak i vårt spesialsortiment leveres i ferdigmonterte seksjoner. Frakt- og installasjonskostnad tilkommer i henhold til tilbud fra en forhandler.



PRISEKSEMPEL, VEIL. PRIS (INKL. MVA NOK)¹

inkl. ferdigmonterte seksjoner, paneler i klarplast, skyvedør og forlengelsesskinner.

Innvendig mål:	3,20 x 6,20 x 1,14 m: 112 700,-
	3,70 x 7,20 x 1,24 m: 156 700,-
	4,20 x 8,20 x 1,50 m: 179 900,-

NOVA POLARIS

NOVA POLARIS ER FOR DE SOM ØNSKER ET EKSTRA ROBUST OG ELEGANT BASSENGTAK.



Nova Polaris har en kraftigere utførelse sammenlignet med Nova Comfort-serien og har forsterkede aluminiumsprofiler som er 54/40 mm, i stedet for 44/40 mm. Panelene er også tykkere, klarplast på 4 mm.

Nova Polaris har automatisk seksjonslåsing, slik at bassengtaket kan åpnes og stenges enkelt.²

PRISEKSEMPEL, VEIL. PRIS (INKL. MVA NOK)¹
inkl. ferdigmonterte seksjoner, paneler i klarplast, skyvedør og forlengelsesskinner.

Innvendige mål:
3,20 x 6,20 x 0,77 m: 135 300,-

3,70 x 7,20 x 0,79 m: 174 200,-

4,20 x 8,20 x 0,89 m: 200 000,-

SPESIFIKASJONER

Yttermål bassengtak

Bredde:	350–600 cm
Lengde:	500–1400 cm
Høyde:	Fra 82 cm
Profiler:	54/40 mm profiler mattlakkert i aluminiumgrått (RAL9007), aluminiumhvitt (RAL9006), hvitt (RAL9010) eller antrasittgrått (RAL7016) uten pristillegg
Skinner:	Søvelokserte (aluminium) ekstra flate komfortskinner, høyde 12 mm ²
Paneler:	Klarplast (PC*, 4 mm)
Låseanordning:	Automatisk seksjonslåsing der den første seksjonen kan låses ²

EKSTRAUTSTYR

Forlengelsesskinner:	Valgfri lengde
Fargevalg på profiler:	Samtlige RAL-farger
Døralternativer:	Skyvedør på valgfri side av største seksjon, gavldør foran og/eller bak**
Oppfellbar gavl:	Nedre del av front- og/eller bakgavl kan fås oppfellbar, 120, 150 eller 180 mm høy kun med gummikant eller innglasset fra 400** mm

* PC: Polykarbonatplast.

** For å kunne skyve bassengtaket forbi bassengstige eller andre fastmonterte gjenstander på en lettvinnt måte.

- 1) Bassengtak i vårt spesialsortiment leveres i ferdigmonterte seksjoner. Frakt- og installasjonskostnad tilkommer i henhold til tilbud fra en forhandler.
- 2) Ved spesielt store bassengtak utstyres Nova Polaris med flate komfortskinner, høyde 20 mm, samt med manuell seksjonslåsing.

STELLA POLARIS

STELLA POLARIS ER FOR DE SOM ØNSKER ET EKSTRA ROBUST OG ELEGANT BASSENGTAK.



Stella Polaris har en kraftigere utførelse sammenlignet med Stella Comfort-serien og har forsterkede aluminiumsprofiler som er 54/40 mm, i stedet for 44/40 mm. Panelene er også tykkere, klarplast på 4 mm.

Stella Polaris har automatisk seksjonslåsing med nøkkel, slik at bassengtaket kan åpnes og stenges enkelt.²

PRISEKSEMPEL, VEIL. PRIS (INKL. MVA NOK)¹
inkl. ferdigmonterte seksjoner, paneler i klarplast, skyvedør og forlengelsesskinner.

Innvendige mål:
3,20 x 6,20 x 0,77 m: 135 300,-

3,70 x 7,20 x 0,79 m: 174 200,-

4,20 x 8,20 x 0,89 m: 200 000,-

* PC: Polykarbonatplast.

** For å kunne skyve bassengtaket forbi bassengstige eller andre fastmonterte gjenstander på en lettvinnt måte.

- 1) Bassengtak i vårt spesialsortiment leveres i ferdigmonterte seksjoner. Frakt- og installasjonskostnad tilkommer i henhold til tilbud fra en forhandler.
- 2) Ved spesielt store bassengtak utstyres Nova Polaris med flate komfortskinner, høyde 20 mm, samt med manuell seksjonslåsing.



SPESIFIKASJONER

Yttermål bassengtak

Bredde:	350 – 605 cm
Lengde:	500–1400 cm
Høyde:	Fra 115 cm
Profiler:	54/40 mm profiler mattlakkert i aluminiumgrått (RAL9007), aluminiumhvitt (RAL9006), hvitt (RAL9010) eller antrasittgrått (RAL7016) uten pristillegg
Skinner:	Søvelokserte (aluminium) ekstra flate komfortskinner, høyde 12 mm ²
Paneler:	Klarplast (PC*, 4 mm)
Låseanordning:	Automatisk seksjonslåsing der den første seksjonen kan låses ²

EKSTRAUTSTYR

Forlengelsesskinner:	Valgfri lengde
Fargevalg på profiler:	Samtlige RAL-farger
Døralternativer:	Skyvedør på valgfri side av største seksjon, gavldør foran og/eller bak**
Oppfellbar gavl:	Nedre del av front- og/eller bakgavl kan fås oppfellbar, 120, 150 eller 180 mm høy kun med gummikant eller innglasset fra 400** mm

VEGA



Vega er en fast, ikke skyvbar modell, men hele sidepartiet kan åpnes i inntil to meters høyde.

Vega er et bassengtak spesielt tilpasset offentlige og kommersielle bad som f.eks. utendørsbad, campingplasser, hoteller, spa og helsesentre.

PRISEKSEMPEL, VEIL. PRIS (INKL. MVA NOK)²

Innvendige mål:
5,5 x 10,5 x 2,6 m: 343 000,-

10,0 x 15,0 x 2,7m: 735 000,-

SPESIFIKASJONER

Yttermål bassengtak¹

Bredde: 550 – 1400 cm
Lengde: Fra 859 cm
Høyde: Fra 257 cm
Profil: 54/40 mm profiler lakkerte i hvitt (RAL9010) eller antrasittgrått (RAL7016) uten pristillegg
Skinner: Modellen er uten skinner
Paneler: Dobbeltvegget kanalplast (PC*, 10 mm) i takpaneler, sidepaneler i klarplast (PC*, 3 mm)
Låseanordning: Fastmontering med låsbare dører

EKSTRAUTSTYR

Fargevalg på profiler: Samtlige RAL-farger
Døralternativer: Skyvedør på valgfri side, skyvedør bak, foldedør foran
Annet: Halvsirkelformet atrium i den ene enden

ATLAS



Atlas er et luksuriøst bassengtak som alltid monteres på stedet. Avhengig av størrelsen anbefaler vi enten manuell eller motorisert åpning.

PRISEKSEMPEL, VEIL. PRIS (INKL. MVA NOK)²

Innvendige mål:
6,5 x 10,6 x 2,9 m: 905 200,-

9,0 x 15,0 x 3,2 m: 1 167 600,-

SPESIFIKASJONER

Yttermål bassengtak¹

Bredde: 400 – 1000 cm
Lengde: 629 – 1665 cm
Høyde: Fra 70 cm
Profil: 100/160 mm todelte profiler mattlakkerte i aluminiumhvitt (RAL9006) og hvitt (RAL9010) eller antrasittgrått (RAL7016) uten pristillegg
Skinner: Modellen er på hjul uten skinner
Paneler: Klarplast (PC*, 4 mm). Takpanelene er alltid i dobbeltvegget kanalplast.
Låseanordning: Individuell seksjonslåsing med nøkkel

EKSTRAUTSTYR

Fargevalg på profiler: Samtlige RAL-farger
Døralternativer: Foldedører foran, skyvbare vertikale sider
Motordrift: Med solceller, batteri og fjernkontroll. Motordrift er anbefalt brukt i perioden mai til september, som er en normal sesong for bruk av basseng

* PC: Polykarbonatplast.
1 Bredden på bassengtaket påvirker maksimal lengde.
2 Frakt- og installasjonskostnad tilkommer i henhold til tilbud fra en forhandler.

MÅLTABELL SPESIALSORTIMENT

FOR OSS ER SIKKERHET DET VIKTIGSTE. VED PRODUKSJON AV BASSENGTAK FINNES DET VIKTIGE FAKTORER SOM MÅ TAS HENSYN TIL, DETTE INKLUDERER BLANT ANNET SIKKERHET OG BÆREEVNE.

Tabellen nedenfor viser ca. min/maks innvendige dimensjoner på bassengtakene våre i spesialsortimentet, med hensyn til viktige produksjonsfaktorer.

	3 SEKSJONER		4 SEKSJONER		5 SEKSJONER		6 SEKSJONER	
	Innvendige mål bredde min/maks (mm)	Min/maks lengde (mm)	Innvendige mål bredde min/maks (mm)	Min/maks lengde (mm)	Innvendige mål bredde min/maks (mm)	Min/maks lengde (mm)	Innvendige mål bredde min/maks (mm)	Min/maks lengde (mm)
Alva	3124-5374	5000-7698	2988-5238	6700-10246	2850-5100	8400-12794	2714-4964	10100-15342
Leia	3124-5874	5000-7698	2988-5738	7100-10246	2850-5600	8900-12794	2714-5464	10700-15342
Nova Comfort	3124-5124	5000-7600	2988-4988	6700-10100	2850-4850	8400-12600	2714-4714	10100-14000
Stella Comfort	3124-5124	5000-7600	2988-4988	6700-10100	2850-4850	8400-12600	2714-4714	10100-14000
Nova Polaris	3124-5624	5000-7650	2988-5488	6700-10170	2850-5350	8400-12700	2714-5214	10100-14000
Stella Polaris	3124-6624	5000-7650	2988-6488	6700-10170	2850-6350	8400-12700	2714-6214	10100-14000



VELG ET TESTET BASSENGTAK

Samtlige bassengtak fra Gullberg & Jansson er sertifiserte og godkjente ifølge fransk sikkerhetsstandard. Standard NF P90-309 omfatter f.eks. barnesikkerhet og bæreevne for snølast. Alle bassengtak som er godkjente ifølge standard, er testet på 45 kg/m².



HVA SYNES DU ER RIMELIG?

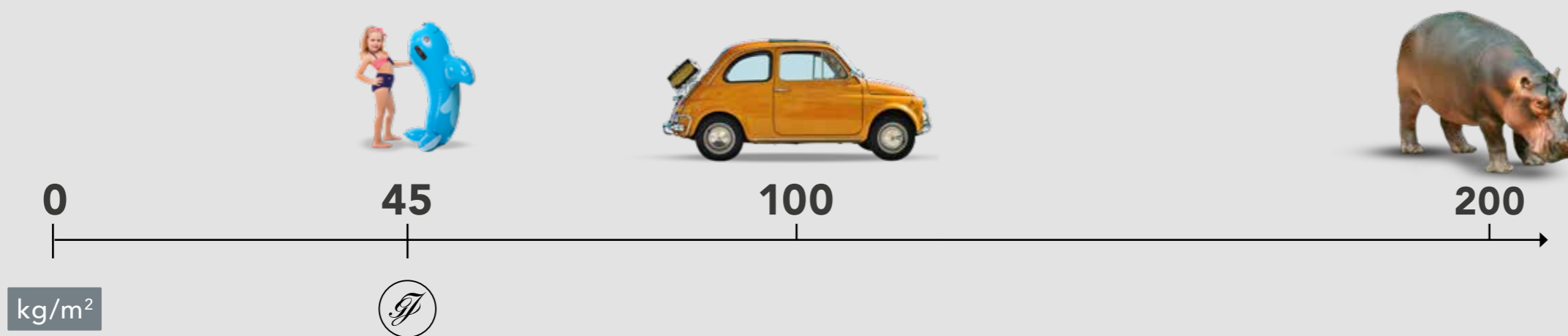

BASSENGTREKK

LAMELLTREKK

– ENERGIBESPARENDE OG AUTOMATISKE

GULLBERG & JANSSENS LAMELLTREKK FINNES I FIRE FORSKJELLIGE MODELLER; SIRIUS CLASSIC, SIRIUS ADVANCED, SIRIUS DIVE OG SIRIUS EXTERNAL.

Lamelltrekket bestilles etter mål og tilpasses bassenget nøyaktig. Trekket åpnes eller stenges med nøkkel.

Gullberg & Janssens lamelltrekk har lang levetid på grunn av robuste materialer som rustfritt stål, PVC og aluminium, som krever minimalt vedlikehold.

Lamellene fås i mange forskjellige farger og i materialene PVC*, PVC* Solar eller PC** Solar. Solar-lameller kan bidra til å øke vanntemperaturen og skape god driftsøkonomi.

Hver lamell har endestykker som tetter, enten med vinger eller børster. Vingene og børsten kommer i standard 20 mm.

PVC LAMELLER

Bredde: 71 mm, tykkelse: 17 mm.



PVC/PC SOLAR LAMELLER

Bredde: 71 mm, tykkelse: 17 mm.



Krystall
PVC Solar lamell med transparent overside och sort bunn.

Natt
PVC Solar lamell med blå transparent overside och sort bunn.

* PVC: polyvinylkloridplast.
** PC: polykarbonatplast.

APF CONNECT OG AUTOFIX 2.0®.

For våre fire modeller tilbyr vi to unike tilvalg, APF Connect och Autofix 2.0®.

APF Connect er tilgjengelig som tilvalg til modellene Classic, Advanced, Dive og External (APF Connect er ikke kompatibel med solceller). Med APF Connect bruker du mobilen som en fjernkontroll for å åpne og lukke lamelltrekket. Med telefonen som fjernkontroll har du god oversikt over bassenget når du åpner og lukker. For å åpne og lukke lamelltrekket via appen, kreves det en sikkerhetskode. APF Connect kobles til Bluetooth og krever ingen internettforbindelse.

Autofix 2.0® er tilgjengelig som et tilvalg til Advanced, Dive og External. Med Autofix 2.0®, en integrert magnetlås i bassenget, får du et pent, sikkert og automatisk lamelltrekk. Fronten på lamelltrekket er utstyrt med magneter som festes til de integrerte magnetlåsene på kortsiden av bassenget.

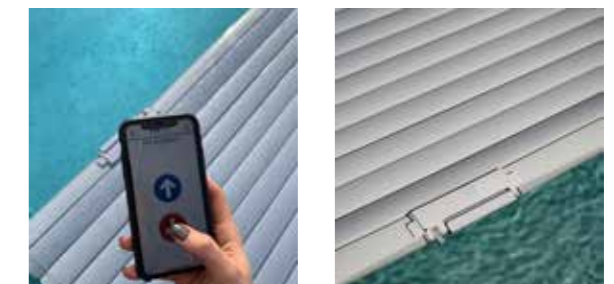

APF Connect

Autofix 2.0®

Gullberg & Janssens lamelltrekk oppfyller den franske sikkerhetsstandard NF P 90-308 som omfatter f.eks. barnesikkerhet og bæreevne.

Gullberg & Janssens lamelltrekk kan ikke brukes som vintertildekking.

SIRIUS CLASSIC

SIRIUS CLASSIC HAR LAV INVESTERINGSKOSTNAD OG ER LETT Å INSTALLERE PÅ BÅDE NYE OG EKSISTERENDE BASSENGER.

Sirius Classic fås i størrelser fra 3 x 6 til 7 x 15 meter. Classic er utstyrt med et stativ i børstet aluminium og kan utstyres med solcellepaneler mot pristillegg.

KOMBINER SIRIUS CLASSIC MED APF CONNECT*

Med APF Connect bruker du mobilen som en fjernkontroll for å åpne og lukke lamelltrekket. APF Connect kobles til Bluetooth og krever ingen internettforbindelse. Med telefonen som fjernkontroll har du god oversikt over bassenget når du åpner og lukker. For å åpne og lukke lamelltrekket via appen, kreves det en sikkerhetskode.

Sirius Classic kan ikke brukes som vintertildekking.



PRISEKSEMPEL, VEIL. PRIS (INKL. MVA NOK)¹

inkl. PVC hhv. PC lameller med vinger.

Innvendige mål:

3 x 6 m: 60 400,- hhv. 90 800,-

4 x 8 m: 78 700,- hhv. 132 700,-

5 x 10 m: 100 800,- hhv. 185 200,-

EKSTRAUTSTYR

APF Connect

Veil. pris inkl. mva. NOK fra 4 600,-



Stativ i børstet aluminium.

Stativ i børstet aluminium med solcellpanel.

* APF Connect er ikke kompatibel med solceller.

¹ Frakt- og installasjonskostnad tilkommer i henhold til tilbud fra en forhandler.

SIRIUS ADVANCED, DIVE OG EXTERNAL

DEN MEST POPULÆRE MODELLEN, SIRIUS ADVANCED, HAR MOTOREN INTEGRERT I LAMELLTREKKETS AKSEL.

Sirius Advanced, Sirius Dive og Sirius External leveres i størrelser fra 3 x 6 til 7 x 16 meter og monteres under vann på den ene kortsiden av bassenget. Ved hjelp av en bjelke som følger med, lages et dekklokk for å skjule stativet til lamelltrekket.

Vanligvis legges samme tredekke, som ligger rundt bassenget over lokket, men lokket kan også bestilles i PVC eller i hardtre.

Sirius Dive er montert i bunnen av bassenget med en sittebenk over.



Sirius Advanced med integrert motor.



Sirius Dive med integrert motor.



Sirius External med motoren i en vannrett kiste.

KOMBINER ADVANCED, EXTERNAL OG DIVE MED APF CONNECT OG MED AUTOFIX 2.0®

Med APF Connect bruker du mobilen som en fjernkontroll for å åpne og lukke lamelltrekket. Med telefonen som fjernkontroll har du god oversikt over bassenget når du åpner og lukker. For å åpne og lukke lamelltrekket via appen, kreves det en sikkerhetskode. APF Connect kobles til Bluetooth og krever ingen internettforbindelse.

Med Autofix 2.0®, en integrert magnetlås i bassenget, får du et pent, sikkert og automatisk lamelltrekk. Fronten på lamelltrekket er utstyrt med magneter som festes til de integrerte magnetlåsene på kortsiden av bassenget.

Lamelltrekket kan ikke brukes som vintertildekking.

PRISEKSEMPEL, VEIL. PRIS (INKL. MVA NOK)¹

inkl. PVC hhv. PVC solar hhv. PC lameller med vinger samt bjelke og fester til akselen og bjelke under sargen.

Advanced

3 x 6 m: 99 300,- hhv. 112 300,- hhv. 129 800,-

4 x 8 m: 126 200,- hhv. 150 600,- hhv. 180 300,-

5 x 10 m: 156 900,- hhv. 195 000,- hhv. 241 300,-

Dive

3 x 6 m: 118 900,- hhv. 132 600,- hhv. 149 300,-

4 x 8 m: 138 300,- hhv. 162 800,- hhv. 192 400,-

5 x 10 m: 161 500,- hhv. 199 800,- hhv. 246 100,-

External

3 x 6 m: 97 000,- hhv. 110 800,- hhv. 127 500,-

4 x 8 m: 122 800,- hhv. 147 200,- hhv. 177 000,-

5 x 10 m: 152 200,- hhv. 190 500,- hhv. 236 800,-

EKSTRAUTSTYR

APF Connect

Veil. pris inkl. mva. NOK fra: 4 600,-

Autofix 2.0®

Veil. pris inkl. mva. NOK fra: 22 000,-

¹ Frakt- og installasjonskostnad tilkommer i henhold til tilbud fra en forhandler.



**“VI ØNSKET SKAPE EN OASE DER VENNER
OG FAMILIE KAN SAMLES”**



Vi fulgte med en av forhandlerne våre til en vakker beskyttet hage i den nordlige delen av Viken. Her har Cecilia og Mathias bygget sin bassengdrøm.

– Vi ville skape en oase der venner og familie kan samles. Hagen vår hellet kraftig, så da vi bestemte oss for å ta et helhetsgrep rundt utemiljøet, falt det seg naturlig å bygge et basseng.

– Et pent basseng og et miljø som krever så lite vedlikehold som mulig, var nøkkelordene for bassengprosjektet vårt. Vi valgte å legge en stor del av budsjettet på området rundt bassenget og vi valgte å vente med ønsker som bassenghus og utedusj.

Cecilia og Mathias valgte bassengtaket Leia, et lavt og eksklusivt bassengtak.

– Vi valgte å beskytte bassenget med et bassengtak fordi både sikkerhet og funksjonalitet er viktig for oss. Bassengtaket gjør vedlikeholdet enklere og vi får en ekstra oppvarmingskilde på kjøpet.

“Vi får mange komplimenter for nettopp bassengtaket”

For oss var det en selvfølge å velge Leia, fordi utseendet og den lave konstruksjonen smelter fint inn i bassengmiljøet hos oss. Vi har aldri angret valget – vi får mange komplimenter spesielt for bassengtaket.

Cecilia og Mathias BESTE tips til blivende bassengeiere:

- Lag bassenget slik dere vil ha det. Vent med miljøet rundt til dere har råd til å kjøpe det dere ønsker, eller til dere vet hva dere vil ha.
- Kontroller hvor det finnes ledninger og hvor dypt de går. Et avløp var plassert svært grunt hos oss, så vi måtte endre planene og bygge støttemurer, noe som var en ekstra og lei kostnad vi ikke hadde regnet med.
- Prøv å plassere det tekniske rommet og bassenget på nesten samme nivå i hagen. Vi trenger en ekstra pumpe for at vannet skal sirkulere.
- Be forhandleren om en skikkelig bassengguide slik at dere helt fra begynnelsen vet hva som er viktig å tenke på.

ISCOOT – NYHET

SI HEI TIL ISCOOT

Nå trenger du ikke sveive av sikkerhetstrekket. Med iScoot kjører du raskt og enkelt av bassengtrekket. iScoot er en enkel, motordrevet sveiv som passer til alle våre bassengtrekk.

PLUG AND PLAY

Når batteriet er ladet, starter du enkelt iScoot ved å trykke på knappen.

RASK

På 50 sekunder har du raskt og enkelt rullet av bassengtrekket.

EFFEKTIV

iScoot lades på 1,5 time og kan deretter brukes opptil 40 ganger.

BRUKERVENNLIG

Enkel design og lav vekt gjør iScoot brukervennlig, og den kan brukes både på høyre og venstre side.

Veil. pris inkl. mva. NOK: 15 590,-

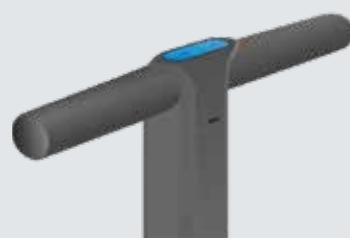
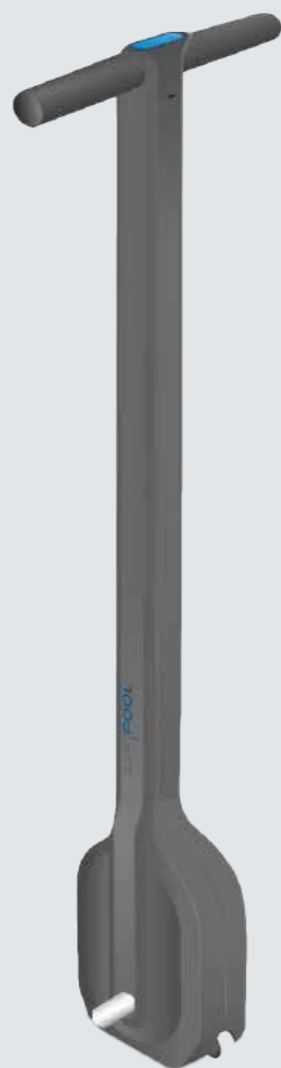

CAPELLA – BESTSELGER

GULLBERG & JANSSON TILBYR ET ENKELT OG PRAKTISK EGENUTVIKLET BAR COVER, CAPELLA.



Capella kommer i tolv standardstørrelser og i fargene grå, blå og antrasittgrå. Hurtigfester og sveiv inngår i produktet. Capella består av PVC-duk, 580 g/m², og tverrgående runde

aluminiumsrør. Capella oppfyller den franske sikkerhetsstandarden NF P 90-308. Capella kan ikke brukes som vintertildekking.

MODELL	MÅL I CM	BLÅ	GRÅ	ANTRASITTGRÅ	Veil. pris inkl. mva ¹ (NOK) ¹
Capella 3x6	340 x 640	●	●	●	17 900,-
Capella 4x6	440 x 640		●		19 900,-
Capella 3x7	340 x 740		●		18 900,-
Capella 3,5x7	390 x 740	●	●	●	19 900,-
Capella 4x7	440 x 740		●		21 900,-
Capella 4x8	440 x 840	●	●	●	22 900,-
Capella 4x10	440 x 1040		●		27 900,-
FOR RUNDE BASSENGER**					
Capella, bassengdiameter 3,6 m	400 x 400		●		10 900,-
Capella, bassengdiameter 4 m	440 x 440		●		12 900,-
Capella, bassengdiameter 4,6 m	500 x 500		●		14 900,-
Capella, bassengdiameter 5 m	540 x 540		●		16 900,-
Capella, bassengdiameter 5,5 m	590 x 590		●		20 900,-

FARG*



Blå

Grå



Antrasittgrå

¹ Frakt- og installasjonskostnad tilkommer i henhold til tilbud fra en forhandler.

* Fargen på oversiden av trekket angis, mens fargen på undersiden kun vises med en flik av fargen.

** Trekket er firkantet og dekker diameteren på det runde bassenget.

SIGMA

BAR COVER SIGMA ER ET LETTHÅNDTERLIG OG TRYGT SIKKERHETSTREKK SOM BESKYTTER BASSENGET.



Sigma kan bestilles i inntil 6 meters bredde og lengde inntil 14 meter. Sveiv³ og hurtigfester inngår som standard.

Sigma består av PVC-duk, 650 g/m², panelene er UV- og algebeskyttet. Den synlige delen av aluminiumsrørene er tilgjengelig i fargene blå og grå².

Sigma er godkjent ifølge den franske sikkerhetsstandard NF P 90-308. Sigma kan ikke brukes som vintertildekking.

FARG*



PRISEKSEMPEL, VEIL. PRIS (INKL. MVA NOK)¹

3 x 6 m: 20 000,-

4 x 8 m: 34 000,-

5 x 10 m: 51 600,-

- 1 Frakt- og installasjonskostnad tilkommer i henhold til tilbud fra en forhandler.
 - 2 Antrasittgrå bar cover fås med grå aluminiumsrør
 - 3 Sigma større en 5x10 meter medfølger to sveiver
- * Fargen på oversiden av trekket angis, mens fargen på undersiden kun vises med en flik av fargen.

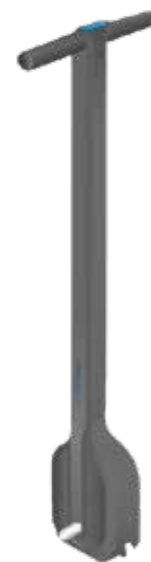

NYHET ISCOOT

Med iScoop kjører du raskt og enkelt av bassengtrekket. iScoop er en enkel, motordrevet sveiv som passer til alle våre bassengtrekk.

Veil. pris inkl. mva. NOK 15 590,-

CASTOR

BAR COVER CASTOR ER ET VELDESIGNET SIKKERHETSTREKK MED ET NETT PÅ OVERSIDEN SOM GJØR SIKKERHETSTREKKET TIL MARKEDETS MEST LETTHÅNDTERLIGE BASSENGBESKYTTELSE.



Castor kan bestilles i inntil 6 meters bredde og lengde inntil 14 meter*. Sveiv² og hurtigfester inngår som standard.

Med nettet som Castor har kan dere nyte bassengets belysning selv når sikkerhetstrekket er på.

Castor består av PVC-duk, 650 g/m², finmasket netting, 340 g/m² og aluminiumsrør. Panelene er UV** og algebeskyttet.

Castor er godkjent ifølge den franske sikkerhetsstandard NF P 90-308. Castor kan ikke brukes som vintertildekking.

FARG***

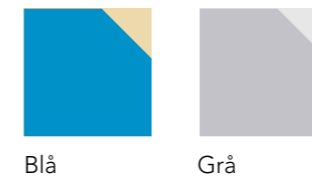

PRISEKSEMPEL, VEIL. PRIS (INKL. MVA NOK)¹

3 x 6 m: 20 000,-

4 x 8 m: 34 000,-

5 x 10 m: 51 600,-



NYHET ISCOOT

Med iScoop kjører du raskt og enkelt av bassengtrekket. iScoop er en enkel, motordrevet sveiv som passer til alle våre bassengtrekk.

Veil. pris inkl. mva. NOK 15 590,-

- 1 Frakt- og installasjonskostnad tilkommer i henhold til tilbud fra en forhandler.
 - 2 Castor større en 5x10 meter medfølger to sveiver
- * Maks. overlappning 30 cm.
** UV-beskyttelse inntil 95 %.
*** Fargen på oversiden av trekket angis, mens fargen på undersiden kun vises med en flik av fargen.

Bildet viser modellen Walu Pool Evolution

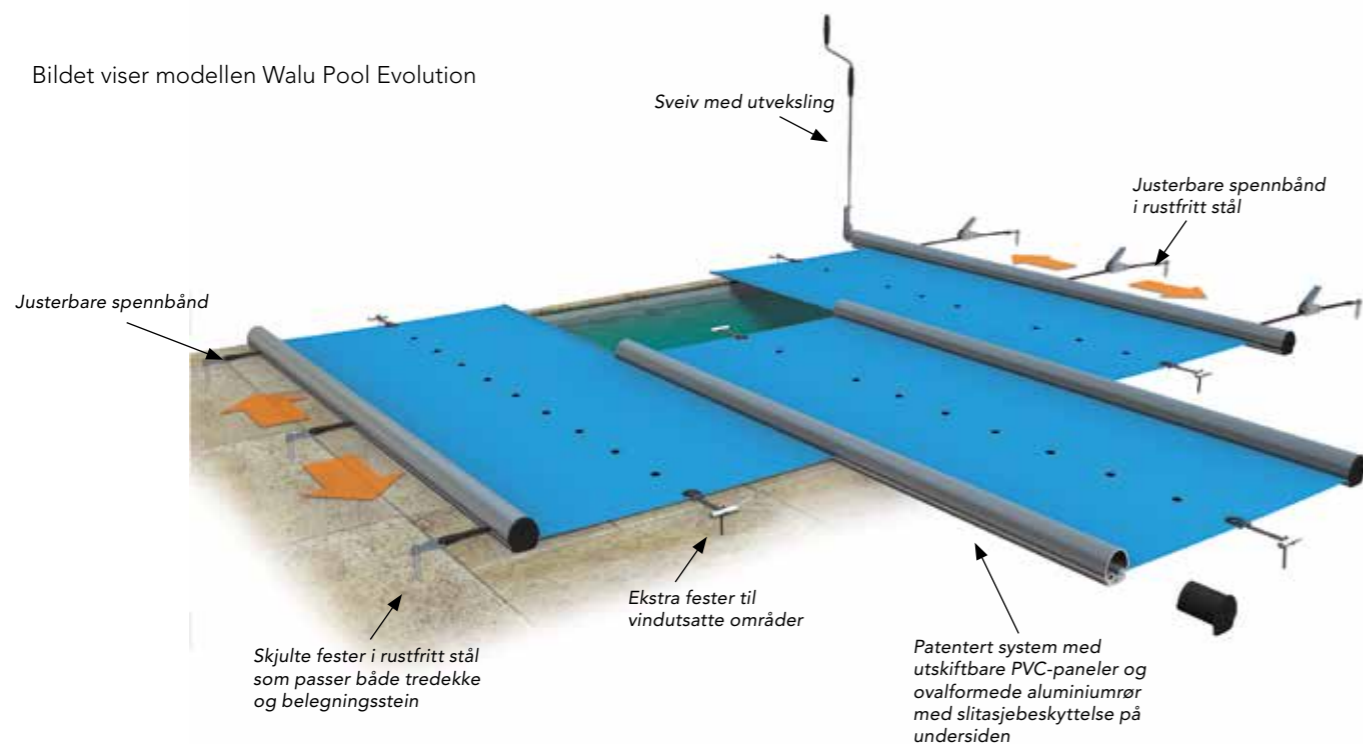

WALU POOL EVOLUTION

WALU POOL EVOLUTION HAR DE OVALFORMEDE ALUMINIUMS-RØRENE PLASSERT PÅ OVERSIDEN AV DE SLITESTERKE PVC-PANELENE. DETTE GJØR AT MODELLEN PASSER BÅDE TIL REKTANGULÆRE OG UREGELMESSIGE BASSENG.



GULLBERG & JANSSON MARKEDSFØRER MEGET POPULÆRE BAR COVERS FRA EN AV VERDENS MEST INNOVATIVE KVALITETSPRODUSENTER

Walu Pool er et meget populært, miljøsmart og barnesikkert sikkerhetstrekk. Walu Pool fås i to forskjellige modeller: Walu Pool Evolution og Walu Pool Starlight.

Sikkerhetstrekket består av en slitesterk PVC-duk, vekt 650 g/m², som holdes oppe av tverrgående, ovalformede aluminiumrør plassert med cirka 1 meters mellomrom.

De ovalformede aluminiumrørene, som er mer holdbare enn runde rør, hviler på bassengkanten. På den måten skapes det en energibesparende og varmeisolerende luftspalte mellom PVC-panelene og vannoverflaten.

Et sikkerhetstrekk holder bassenget effektivt rent for løv og smuss. PVC-panelene er utstyrt med dreneringshull, slik at regnvannet renner vekk.

Walu Pool har et patentert system, der alle tverrgående, ovalformede aluminiumrør og PVC-paneler er lett å bytte ut, dersom de mot formodning skulle gå i stykker.

Walu Pool er meget lett å bruke. Når den åpnes, kan den ruller sammen av en person på få minutter* ved hjelp av en sveiv med utveksling som følger med. Sikkerhetstrekket tar minimal plass, sammenrullet på den ene kortsiden av bassenget.

Når bassenget skal stenges, ruller sikkerhetstrekket ut med en trekksnor og låses med spennbånd som strammes til.

Walu Pool oppfyller den franske sikkerhetsstandard NF P 90-308. Walu Pool kan ikke brukes som vintertildekking.

* Dersom PVC-duken er større enn 50 m² er det nødvendig med to personer.

Modellen Evolution kan bestilles i bredder opp til 5,50 meter og i lengder opp til 11 meter.

Aluminiumrørene har en diameter på 44 mm og vekten på PVC-panelene er 650 g/m². Gjennomsnittlig vekt på sikkerhetstrekket er 1 250 g/m². Sveiv og hurtigfester inngår som standard.



FARG*

Walu Pool Evolution kan bestilles i flere forskjellige farger som stenger ut lyset og forebygger algedannelse.



Blå Grå Mørkeblå Antrasittgrå



Sand Brun Grønn

PRISEKSEMPEL, VEIL. PRIS (INKL. MVA NOK)¹

3 x 6 m: 23 700,-

4 x 8 m: 40 300,-

5 x 10 m: 61 200,-

¹ Frakt- og installasjonskostnad tilkommer i henhold til tilbud fra en forhandler.

* Fargen på oversiden av trekket angis, mens fargen på undersiden kun vises med en flik av fargen.

WALU POOL STARLIGHT

WALU POOL STARLIGHT HAR ET STILRENT OG EKSKLUSIVT DESIGN MED DE OVALFORMEDE ALUMINIUMSRØRENE Plassert på undersiden av de slitesterke PVC-paneletene, som gjør at modellen kun passer til rektangulære basseng.

Modellen Starlight kan bestilles i bredder opp til 5,5 meter og lengder opp til 11 meter.

Aluminiumsrørene har en diameter på 44 mm og vekten på PVC-paneletene er 650 g/m². Gjennomsnittlig vekt på sikkerhetstrekket er 1 250 g/m².

Sveiv og hurtigfester inngår som standard.



FARG*

Walu Pool Starlight kan bestilles i flere forskjellige farger som stenger ut lyset og forebygger algedannelse.



Blå



Grå



Mørkeblå



Antrasittgrå



Sand



Brun



Grønn

PRISEKSEMPEL, VEIL. PRIS (INKL. MVA NOK)¹

3 x 6 m: 26 200,-

4 x 8 m: 44 500,-

5 x 10 m: 66 800,-

¹ Frakt- og installasjonskostnad tilkommer i henhold til tilbud fra en forhandler.

* Fargen på oversiden av trekket angis, mens fargen på undersiden kun vises med en flik av fargen.











BASSENGROBOTER

GULLBERG & JANSSON
 MARKEDSFØRER BASSENGROBOTER
 FRA EN AV VERDENS STØRSTE
 KVALITETSPRODUSENTER, FRANSKE ZODIAC

MED SIN PATENTERTE SYKLONTEKNOLOGI, ERGONOMISKE DESIGN OG FØRSTEKLASSES KVALITET, HAR ZODIAC UTVIKLET PLUG AND PLAY-BASSENGROBOTER SOM TAR SEG AV BASSENGRENGJØRINGEN AUTOMATISK.

MODELLOVERSIKT	TORNAX	XA	VORTEX PRO	ALPHA IQ	
					
	RT 2100	20 XA	40 XA iQ	RV 5380	RA 6700 iQ
Maks bassengstørrelse (kabelengde)	3,5 x 7,5 m (14 m)	5,0 x 10,0 m (15 m)	6,0 x 12,0 m (18 m)	6,0 x 12,0 m (18 m)	7,0 x 15,0 m (21 m)
Bassengbunn	●				
Bassengbunn/Vegger/Vannlinje		●	●	●	●
Ergonomisk løftesystem				●	●
Smart kabelsystem				●	●
Sensorbasert navigeringssystem				●	●
4-hjulsdrift					●
WiFi-kompatibel (iPhone/Android)					●
Fjernkontroll			i app		i app
Programmerbar i inntil 7 dager					i app
Literstørrelse på filterbeholderen	3,0	4,0	4,0	5,0	5,0
Indikator for fullt filter			●	●	●
Transparent filterluke		●	●		●
Vekt i kg uten kabel	5,5	9,0	8,0	8,0	10,0
Syklonteknologi	●	●	●	●	●
Transportvogn	Ekstraustyr	Ekstraustyr	●	●	●
Veil. pris inkl. mva. NOK	9 900,-	14 900,-	18 900,-	20 900,-	25 900,-

SYKLONTEKNOLOGI PATENTERTEKNOLOGI FOR KRAFTFULL RENGJØRING

HVORDAN VIRKER DET?

Zodiacs patenterte syklonteknologi lager en konstant kraftig virvel i filteret. Virvelen holder avfallspartiklene i konstant bevegelse, slik at de ikke risikerer å tette igjen filteret og svekke rengjøringsprosessen.



TORNAX PRO – LITEN OG EFFEKTIV

TORNAX PRO ER EN LITEN OG EFFEKTIV BASSENGROBOT, SOM GJØR AT EN SLIPPER Å GJØRE RENT BASSENGET FOR HÅND.



- Patentert syklonteknologi med konstant og kraftig sugekraft
- Rengjør bunnen av bassenget
- Meget lav vekt for lett vint håndtering
- Lett å ta løs og rengjøre filterbeholderen

TORNAX PRO RT 2100

Maks bassengstørrelse (kabel lengde)	3,5 x 7,5 m (14 m)
Bassengbunn	●
Literstørrelse på filterbeholderen	3,0
Vekt i kg uten kabel	5,5
Syklonteknologi	●
Transportvogn	Ekstra utstyr
Ekstra filter	Ekstra utstyr
Veil. pris inkl. mva. NOK	9 900,-



Rengjør bunnen av bassenget



Kompakt design og lett vekt for lett vint håndtering

EKSTRAUTSTYR

Transportvogn
Veil. pris inkl. mva: 1 695,-

Ekstrafin filter 60µ, finfilter 100µ eller grovfilter 200µ
Veil. pris inkl. mva: 795,-/stk.

XA – MESTSELGENDE OG HØYEFFEKTIV

XA ER EN BRUKERVENNLIG OG SVÆRT EFFEKTIV BASSENGROBOT MED ET SMART SENSORSYSTEM OG UNIK DESIGN, SOM GJØR AT BASSENGROBOTEN FUNGERER I ULIKE TYPER AV BASSENGER. MODELLENE RENGJØR BASSENGBUNNEN, VEGGENE OG VANNLINJEN.



- Patentert syklonteknologi med konstant og kraftig sugekraft
- Smart sensorsystem og unik design gjør at roboten fungerer godt i ulike typer av bassenger
- To rengjøringssykluser
- Meget lett å ta ut og rengjøre filteret med patentert «Push'n'Go-funksjon»
- XA 40 iQ leveres med transportvogn

	20 XA	40 XA IQ
Maks bassengstørrelse (kabel lengde)	5,0 x 10,0m (15 m)	6,0 x 12,0 m (18 m)
Bassengbunn/Vegger/Vannlinje	●	●
Literstørrelse på filterbeholderen	4,0	4,0
Indikator for fullt filter		●
Transparent filterluke	●	●
Dobbel filtrering		●
Vekt i kg uten kabel	8,0	8,0
WiFi-kompatibel (iPhone/Android)		●
Syklonteknologi	●	●
Sensorbasert navigeringssystem	●	●
Transportvogn	Ekstra utstyr	●
Ekstra filter	Ekstra utstyr	Ekstra utstyr
Veil. pris inkl. mva. NOK	14 900,-	18 900,-

EKSTRAUTSTYR

Transportvogn
Veil. pris inkl. mva: 1 695,-

Ekstrafin filter 60µ, finfilter 100µ eller grovfilter 200µ
Veil. pris inkl. mva: 995,-/stk.



Filterbeholder med stor kapasitet på 4 liter



Effektiv rengjøring med roterende børster



Patentert syklonteknologi



Smart sensorsystem

VORTEX PRO – MEGET KRAFTIG OG 4-HJULSDREVET

VORTEX PRO 4WD ER EN HØYEFFEKTIV BASSENGROBOT TIL ALLE TYPER BASSENG. DET UNIKE LØFTESYSTEMET OG SMARTE KABELSYSTEMET SØRGER FOR ØKT KOMFORT.



- Patentert syklonteknologi med konstant og ekstra kraftig sugekraft
- Patentert løftesystem, som gjør det lettere å løfte bassengroboten opp av vannet
- Smart kabelutførelse som automatisk unngår eventuell kabelfloker
- Indikator som viser når det er på tide å tømme filterbeholderen
- Meget lett å ta ut og rengjøre filteret med den ekstra store filterbeholderen på 5 liter
- Transportvogn inkludert

VORTEX PRO 4WD RV 5380

Maks bassengstørrelse (kabelengde)	6,0 x 12,0 m (18 m)
Bassengbunn/Vegger/Vannlinje	●
Ergonomisk løftesystem	●
Smart kabelsystem	●
4-hjulsdrift	●
Literstørrelse på filterbeholderen	5,0
Indikator for fullt filter	●
Vekt i kg uten kabel	9,5
Syklonteknologi	●
Sensorbasert navigeringssystem	
Transportvogn	●
Ekstra filter	Ekstra utstyr
Veil. pris inkl. mva. NOK	20 900,-



4-hjulsdrift som klarer tøffe utfordringer og hindringer



Patentert løftesystem



Ekstra bredt sugeinnløp



Indikator for fullt filter

EKSTRAUTSTYR

Ekstrafin filter 60µ, finfilter 100µ eller grovfilter 200µ
Veil. pris inkl. mva: 995,-/stk.

ALPHA IQ PRO – MEGET KRAFTIG OG 4-HJULSDREVET MED ALLER NYESTE TEKNIKK

ALPHA IQ RA 6700 ER EN INTELLIGENT BASSENGROBOT, SOM ETTERLATER SEG ET PERFEKT RENGJORT BASSENG. ALPHA IQ ER UTSTYRT MED SENSOR-STYRT NAVIGERINGSSYSTEM OG STYRES ENKELT VIA APPEN IAQUALINK.

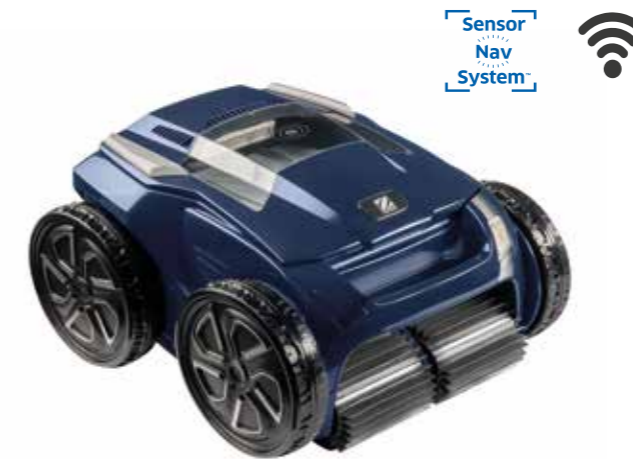

- Smart, sensorbasert navigeringssystem
- Styring via app
- Patentert syklonteknologi med konstant og ekstra kraftig sugekraft
- Patentert løftesystem, som gjør det lettere å løfte bassengroboten opp av vannet
- Smart kabelutførelse som automatisk unngår eventuell kabelfloker
- Indikator som viser når det er på tide å tømme filterbeholderen
- Meget lett å ta ut og rengjøre filteret
- Transportvogn inkludert

ALPHA RA 6700 IQ

Maks bassengstørrelse (kabelengde)	7,0 x 15,0 m (21 m)
Bassengbunn/Vegger/Vannlinje	●
Ergonomisk løftesystem	●
Smart kabelsystem	●
4-hjulsdrift	●
WiFi-kompatibel (iPhone/Android)	●
Fjernkontroll	i app
Programmerbar i inntil 7 dager	i app
Literstørrelse på filterbeholderen	5,0
Indikator for fullt filter	●
Vekt i kg uten kabel	10,0
Syklonteknologi	●
Sensorbasert navigeringssystem	
Transportvogn	●
Ekstra filter	Ekstra utstyr
Veil. pris inkl. mva. NOK	25 900,-



Styring via app

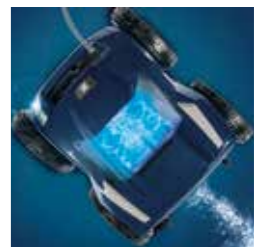

Patentert syklonteknologi



Sensorstyrt navigasjonssystem



Patentert løftesystem

TILLVAL

Ekstrafin filter 60µ, finfilter 100µ eller grovfilter 200µ
Veil. pris inkl. mva: 995,-/stk.

VANNPLEIE



ØNSKER DU BADE I KRYSTALLKLART VANN?

MAGNAPOOL® SØRGER PÅ EN MILJØVENNLIG MÅTE FOR ET MYKT, SKÅNSOMT OG KRYSTALLKLART BASSENGVANN MED STABIL PH-BALANSE!



SKÅNSOM MOT HUD OG ØYNE

MagnaPool® bremser den naturlige utviklingen av bundet klor, så kalte kloraminer. Kloraminer består av stoffer som bidrar til ubehagelig lukt, hudirritasjon og kløende øyne. I bassengvann renses hele familien i mykt og skånsomt vann.

ET RENT, KRYSTALLKLART BASSENG

Med MagnaPool® vil alle alltid bade i rent og krystallklart vann. Takket være naturlige, rensende egenskaper i det magnesiumbaserte Magna Minerals og den fine filtreringen som skjer gjennom glassmediet Crystal Clear, holdes bassengvannet kontinuerlig rent gjennom hele sesongen.

MILJØVENNLIG VANNBEHANDLING

Filtermediet Crystal Clear, som blir brukt i MagnaPool®-systemet, består av fine glasskrystaller. I motsetning til sand er glassmediet ikke mottagelig for bakterier og krever dessuten mindre tilbakespyling. Vannforbruket kan bli redusert inntil 75 %.

Med MagnaPool® vil vannbehandlingen bli mineralbasert og krever derfor ingen tilsetning av kjemikalier, desinfiseringsmidler eller andre produkter som klor, flokkuleringsmidler osv. MagnaPool® – best for både mennesker og miljø!



MAGNAPOOL®

MAGNAPOOL®-SYSTEMET FRA ZODIAC ER ET VELPRØVD OG PATENTERT, MAGNESIUMBASERT VANNRENSESYSTEM.



MAGNAPOOL® HYDROXINATOR IQ

MagnaPool® Hydroxinator iQ foredler MagnaPool® Minerals og produserer fritt klor automatisk. Hydroxinatoren er lett å installere og vedlikeholde. Med boost-funksjonen kan klorproduksjonen økes raskt ved behov og med low-funksjonen kan klorproduksjonen raskt reduseres, når bassenget ikke er i bruk. Det finnes også en integrert gjennomstrømningsvakt, som stopper klorproduksjonen ved for lav gjennomstrømning. Hydroxinatoren leveres i tre størrelser og kan kombineres med pH Link for automatisk pH-kontroll og Dual Link for pH- og klorstyring.



	Hydroxinator iQ 10	Hydroxinator iQ 18	Hydroxinator iQ 22
Maksimalt bassengvolum, m ³	40	70	100
Klorproduksjon, gram/time	10	18	22
Veil. pris inkl. mva. NOK	19 900,-	22 900,-	25 900,-

NB! For at produktet skal fungere tilfredsstillende og at materialgarantien skal gjelde, kreves det at det alltid blir brukt MagnaPool® Minerals. Bruk ikke Hydroxinator, dersom det er rustfrie bassengdetaljer eller pumper av bronse, bruk bare detaljer av plast eller titan. Husk også på å kontrollere pH-verdien og klorinnholdet i bassengvannet med jevne mellomrom.

DUAL LINK



Kombiner med Hydroxinator iQ for automatisk pH- og klorstyring.

Veil. pris inkl. mva. NOK: 14 900,-



PAKKEPRIS:

HYDROXINATOR IQ 10/18/22 + DUAL LINK
VEIL. PRIS INKL. MVA. NOK:
31 900,- /32 900,- /36 900,-

MAGNAPOOL MINERALS

MagnaPool® Minerals består av en sertifisert blanding av magnesiumsalt og kaliumsalt, mineraler som finnes naturlig i sjøvann og i alle levende organismer. MagnaPool® Minerals er sertifisert i henhold til Biocidal Products Regulation, (EU) 528/2012.

MagnaPool® Minerals tilsettes i bassengvannet og foredles via MagnaPool® Hydroxinator til fritt klor, som rengjør bassengvannet på en miljøvennlig måte, skånsomt for hud og øyne.

MagnaPool® Minerals brukes og gjenvinnes i prosessen kontinuerlig. Nytt salt må bare tilsettes når bassenget tømmes og skal fylles med nytt vann.

Det kreves 5 kg MagnaPool® Minerals per m³ vann, for å oppnå 4 g/l (4000 ppm) konsentrasjon, da MagnaPool® Minerals inneholder en del vann i seg selv. Til et 4 x 8 m basseng på cirka 45 m³ trengs det altså 225 kg MagnaPool® Minerals.

Bassengvolum (m ³)	20	30	40	45	50	55	60	70	80
Mengde MagnaPool® Minerals (kg)	100	150	200	225	250	275	300	350	400



MAGNAPOOL® MINERALS, 10 KG SEKK
Veil. pris inkl. mva. NOK: 450,-

CRYSTAL CLEAR

Crystal Clear filtermedium består av nyprodusert, rent, knust glass, som bidrar til å få krystallklart vann i bassenget. Crystal Clear leveres i to størrelser, fin- eller grovkornet, og kan brukes i stedet for sand i sandfiltret. For at MagnaPool®-systemet skal fungere tilfredsstillende må det alltid tilsettes Crystal Clear.

Crystal Clear med filtrering på 20 µm er mer effektiv enn den sanden som vanligvis brukes i et sandfilter med filtrering på 50 µm. Vannet sirkulerer lettere gjennom glasset og rengjøres dermed raskere. En annen positiv effekt av Crystal Clear er at behovet for tilbakespyling reduseres, noe som kan føre til inntil 75 % sparing av vann, sammenlignet med den tradisjonelle filtreringssubstansen sand.

Det kreves 10 % mindre Crystal Clear som filtersubstans i sandfilteret sammenlignet med om det blir brukt sand. Levetiden for Crystal Clear er dessuten hele tre ganger lengre, opp mot cirka 12 år.

For optimal filtrering anbefales det at sandfiltertanken fylles med en tredjedel Crystal Clear 1,0–3,0 mm i bunn. Restende to tredjedeler fylles med Crystal Clear 0,7–1,3 mm. Les mer om dette på side 66-67. Crystal Clear oppfyller standard EN 16713-1.



CRYSTAL CLEAR 0,7/1,3 MM, 15 KG SEKK
Veil. pris inkl. mva. NOK: 310,-

CRYSTAL CLEAR 1,0/3,0 MM, 15 KG SEKK
Crystal Clear 1,0/3,0 mm, 15 kg sekk: 310,-

AUTOMATISK PH- OG KLORSTYRING

I ET BASSENG ER DET ALLTID PH-VERDIEN SOM SKAPER OPTIMAL VANNKVALITET. DET ER F.EKS. HELT NØDVENDIG Å HA EN KORREKT OG STABIL PH-VERDI, SLIK AT KLOR SOM TILSETTES I BASSENGET SKAL HA EN EFFEKTIV VIRKNING.



PH EXPERT

pH Expert fra franske Zodiac måler og korrigerer automatisk via riktig dose-ring pH-verdien i bassengvannet, for å få den ideelle pH-verdien på mellom 7,0–7,6.

En velregulert pH-verdi fører også til lavt forbruk av klor og motvirker irriterte øyne, algevekst m.m. pH Expert er et komplett produkt, som er raskt å installere og lett å komme i gang med. Installer gjerne pH Expert med Chlor Expert eller med en saltklorinator fra Zodiac.

pH Expert kan brukes i basseng med et vannvolum på maksimalt 150 m³.

Veil. pris inkl. mva. NOK: 9 990,-

CHLOR EXPERT

Chlor Expert fra franske Zodiac måler og korrigerer via riktig dosering automatisk klorinnholdet i bassengvannet.

Chlor Expert må alltid brukes sammen med pH Expert, som kan garantere en ideell pH-verdi. På denne måten kan det automatisk skapes styring av pH- og klorinnholdet, for å opprettholde rent og klart bassengvann og forenkle vedlikehold av bassenget.

Den integrerte «boost-funksjonen» i Chlor Expert kan øke klordoseringen ved behov. Chlor Expert er lett å installere og å bruke. Chlor Expert kan brukes i basseng med et vannvolum på maksimalt 150 m³.

Veil. pris inkl. mva. NOK: 12 490,-

POD-SETT

Kompletter pH Expert og Chlor Expert med POD-settet for enda enklere installasjon. Med POD-settet kobler du pH Expert og/eller Chlor Expert sammen på vannrøret.

Veil. pris inkl. mva. NOK: 2 900,-

PAKKEPRIS:

PH EXPERT + CHLOR EXPERT + POD-SETT
VEIL. PRIS INKL. MVA. NOK: 21 900,-

SALTKLORINATOR

SALTKLORINATOREN REDUSERER INNHOLDET AV ILLELUKTENDE, BUNDET KLOR (OGSÅ KALT KLORAMINER), NOE SOM GIR ET BEHAGELIG OG KLART BASSENGVANN MED MINDRE IRRITASJON PÅ HUD OG ØYNE, SAMMENLIGNET MED TRADISJONELL KLORBEHANDLING.

Gullberg & Jansson tilbyr en miljøsmart saltklorinator, eXO iQ. Å lage eget klor med en saltklorinator er populært, da dette forenkler vedlikehold av bassenget og reduserer driftskostnadene.

VÅR SALTKLORINATOR ER LETTE Å BRUKE

Med funksjonen «boost» kan klorproduksjonen økes raskt ved behov og med funksjonen «low» kan klorproduksjonen raskt reduseres, når bassenget ikke er i bruk. Det finnes også en integrert gjennomstrømningsvakt, som stopper klorproduksjonen ved for lav gjennomstrømning.

eXO iQ trenger kun 0,4 % saltinnhold i bassengvannet, det samme som brakkvann. Saltet brukes og gjenvinnes kontinuerlig i prosessen. Nytt salt trenger bare å bli tilsatt, dersom bassengvannet blir tappet ut. Det trengs 4 kg salt per m³ vann for å oppnå 4 g/l (4000 ppm) konsentrasjon.

Ønskes en saltklorinator med automatisk pH- og klorstyring anbefales eXO iQ med Dual Link.

NB! Bruk ikke en saltklorinator dersom det er rustfrie bassengdetaljer eller pumper av bronse, bruk bare detaljer av plast eller titan. Husk også på å kontrollere pH-verdien og klorinnholdet i bassengvannet med jevne mellomrom.

EXO IQ

Saltklorinatorene eXO iQ fås i tre størrelser og styres enkelt via sin innebygde WiFi modul med din smarttelefon. Med gratisappen iAquaLink og Dual Link styrer du enkelt pH- og klorproduksjon.

	eXO iQ 10	eXO iQ 18	eXO iQ 22
Maksimalt bassengvolum, m ³	40	70	100
Klorproduksjon, gram/time	10	18	22
Veil. pris inkl. mva. NOK	19 900,-	22 900,-	25 900,-



DUAL LINK

Veil. pris inkl. mva. NOK: 14 900,-
(kombiner med eXO iQ for automatisk pH-og klorstyring)

PAKKEPRIS:

DUAL LINK + EXO IQ 10/18/22
VEIL. PRIS INKL. MVA. NOK:
31 900,- / 32 900,- / 36 900,-

UV-RENSING

UV-C LYS REDUSERER EFFEKTIVT BAKTERIER OG BRYTER NED OPP TIL 80% AV BASSENGVANNETS KLORAMINER (BUNDET KLOR).



OBS! En UV-renser skal brukes som et supplement til kjemisk rensing!

Gullberg & Janssons UV-renser rengjør bassengvannet på en effektiv og miljøvennlig måte og kan enkelt installeres rett på sirkulasjonssystemet til alle typer bassenger.

Gullberg & Jansson kan tilby UV-rensere i korrosjonsbestandig, rustfritt duplex stål i to størrelser.

- Integrert gjennomstrømningsvakt gir lengre levetid
- LCD timer som indikerer når UV-lampen må byttes
- Inntil 35 % mer UV-C stråling via reflektering
- Enkel å installere og vedlikeholde
- Kan kombineres med saltklorinator og hydroxinator

MODELL	UV-C 75	UV-C 130
Maksimalt bassengvolum, m ³	50	90
Effekt lampe (W)	75	130
Forventet levetid lampe (h)	9000	16000
Lengde/Diameter (mm)	1000/70	1000/70
Vanntilkobling (mm)	63/50	63/50
Veil. pris inkl. mva. NOK	8 990,-	13 990,-



SIRKULASJONSPUMPER

BASSENGETS RENSEANLEGG BESTÅR AV SIRKULASJONSPUMPE OG SANDFILTER MED FILTERSUBSTANS. RENSEANLEGGET ER HELT AVGJØRENDE FOR BASSENGVANNETS KVALITET OG KAN FJERNE CIRKA 80–90% AV EVENTUELLE URENHETER I VANNET.



FLOPRO, FLOPRO VS OG FLOPRO VS AUT

Zodiac er en av verdens ledende produsent av kvalitets-sikre sirkulasjonspumper med cirka 500 000 installasjoner over hele verden. De miljøsmarte sirkulasjonspumpene fra Zodiac, FloPro, FloPro VS og FloPro VS AUT, er energi-effektive, stillegående og har lang forventet levetid.

Samtlige sirkulasjonspumper er lett å installere og vedlikeholde. Eksisterende pumpe er lett å skifte ut, takket være enkel ettermontering med lav eller høy bunnplate. Det store forfilteret på 2,6 liter reduserer også behov for vedlikehold. FloPro, FloPro VS og FloPro VS AUT er produsert i robust, korrosjonsbestandig polypropylenplast, for å få en mer stillegående drift og lang forventet levetid på produktet. FloPro er en enhastighetspumpe som finnes i 9 ulike

modeller, fra 0,5–2,0 hestekrefter og kan leveres i både enfase- og trefaseutførelse. FloPro VS og FloPro VS AUT er variable hastighetspumper for best mulig energibesparing og stillegående drift.

VELG RIKTIG SIRKULASJONSPUMPE!

Vi anbefaler at det totale bassengvannvolumet rengjøres minst 4 ganger per døgn, for å oppnå optimal vannrensing. Velg riktig sirkulasjonspumpe til bassenget ved å lese tabellen nedenfor.

MODELL		FloPro 50M	FloPro 75M	FloPro 75T	FloPro 100M	FloPro 100T	FloPro 150M	FloPro 150T	FloPro 200M	FloPro 200T	FloPro VS	FloPro VS AUT + iQPUMP
Uteffekt	kW	0,37	0,55	0,55	0,75	0,75	1,0	1,0	1,5	1,5	1,23	1,23
Maks. driftsstrøm	A	3,5	3,5	1,2	4,2	1,6	6,0	3,2	7,6	3,5	n/a	n/a
Driftsspenning	VAC	230V 1N	230V 1N	400V 3N	230V 1N	400V 3N	230V 1N	400V 3N	230V 1N	400V 3N	230V 1N	230V 1N
Strømnings-hastighet ved 10 m vannsøyle (1 bar)	m ³ /h	10,3	13,2	13,2	15,8	15,8	20,8	20,8	27,0	27,0	24,1 (ved 3450 RPM)	24,1 (ved 3450 RPM)
Maks. basseng-størrelse	m ³	41	52	52	63	63	83	83	108	108	80	80
Turtall	RPM	2850	2850	2850	2850	2850	2850	2850	2850	2850	600-3450	600-3450
WiFi-kompatibel (iPhone/Android)												📶
Høyde (uten bunnplate) x bredde x dybde	mm	324x 583x 254	324x 583x 254	324x 543x 254	324x 583x 254	324x 553x 254	324x 583x 254	324x 568x 254	324x 583x 254	324x 583x 254	324x 598x 254	324x 598x 254
Vekt (kun pumpe)	kg	16	17	17	17	18	19	20	21	21	17	17
Veil. pris inkl. mva.	NOK	7 490,-	7 990,-	7 990,-	8 490,-	8 490,-	9 310,-	9 310,-	10 290,-	10 290,-	20 200,-	23 500,-

MODELL	Variabel hastighet	Display	Styring
FLOPRO VS	X	X	Display
FLOPRO VS AUT	X		iQ pump eller annen RS485 styring f.eks. eXO
FLOPRO VS AUT + iQ pump	X		iQ pump

* Til FloPro, FloPro VS og FloPro VS AUT følger det med 50/63 mm limkoblinger med unionkobling. Til FloPro VS og FloPro VS AUT følger både lav og høy.

FLOPRO VS/ FLOPRO VS AUT

PUMPER MED VARIABEL HASTIGHET FOR BEST MULIG ENERGIBESPARELSE.



FloPro VS og FloPro VS AUT er miljøsmarte, variable hastighetspumper med 8 og 10 forskjellige hastigheter som hovedsakelig har to fordeler: redusert strømforbruk med inntil 90% og meget stillegående drift. FloPro VS AUT har samme ytelse som FloPro VS, men må alltid installeres sammen med Hydroxinator iQ, eXO iQ eller iQPUMP, for fjernstyring via smarttelefon (iPhone/Android).

FloPro VS og FloPro VS AUT kan være aktive over lengre perioder i løpet av dagen ved lavere hastigheter. Med disse energibesparelser kan FloPro VS og FloPro VS AUT gi en tilbakebetalingstid på bare 3–4 badesesonger (avhengig av lokale strømkostnader per kilowatttime).

Sirkulasjonspumpene FloPro er blant de mest energieffektive på markedet. FloPro 75 med 0,75 hk har eksempelvis samme vanngjennomstrømning (m³/h) som mange andre produsenters sirkulasjonspumper på 1,0 hk*. Dette gir inntil 25 % energibesparing for likeverdig pumpekapasitet.

* Basert på andre produsenters pumpekapsitetskurver.

FLOPRO VS/FLOPRO VS AUT PUMPEKAPASITET

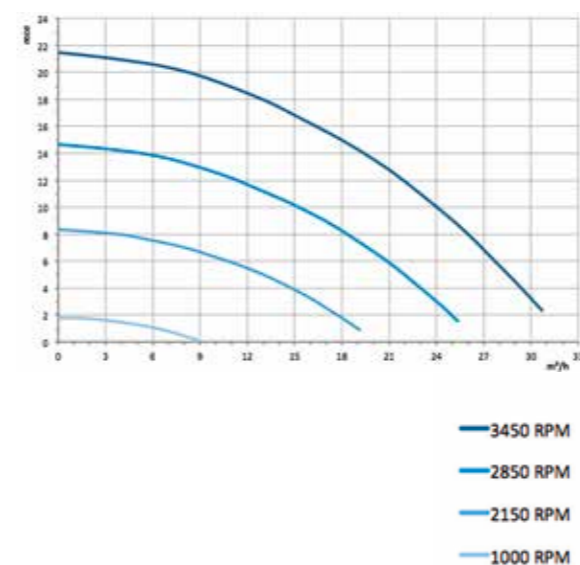

FLOPRO PUMPEKAPASITET

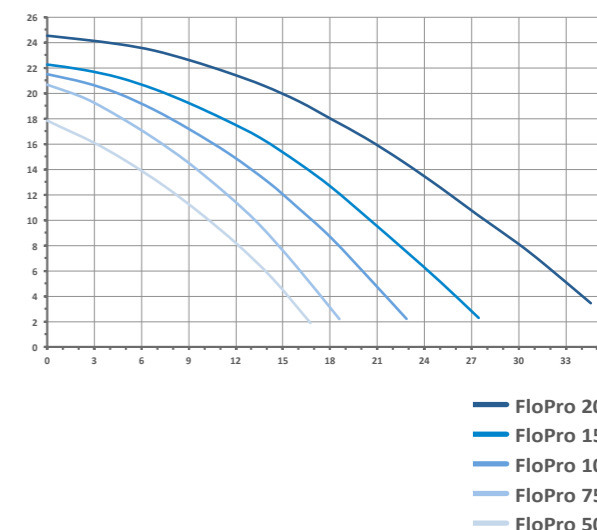

GULLBERG & JANSSONS SIRKULASJONSPUMPER

GULLBERG & JANSSON LANSELER SEKS NYE ENERGIEFFEKTIVE OG STILLEGÅENDE SIRKULASJONSPUMPER

De miljøsmarte sirkulasjonspumpene er saltvannsbestandige, energieffektive og stillegående. Pumpene er laget av glassfiber og forsterket polypropylenplast.

Gullberg & Janssons sirkulasjonspumpe er en enhastighetspumpe som tilbys i fem ulike modeller, både i en- og trefase-utførelse.

Gullberg & Janssons VS-pumpe tilbyr inverterdrift for energieffektiv og stillegående bruk.

Alle sirkulasjonspumpene fra Gullberg & Jansson er enkle å installere.

VELG RIKTIG SIRKULASJONSPUMPE!

Vi anbefaler at det totale bassengvannvolumet rengjøres minst 4 ganger per døgn, for å oppnå optimal vannrensing. Velg riktig sirkulasjonspumpe til bassenget ved å lese tabellen nedenfor.

MODELL		G&J Pumpe 50	G&J Pumpe 75	G&J Pumpe 75 3F	G&J Pumpe 100	G&J Pumpe 100 3F	G&J Pumpe VS
Uteffekt	kW	0,37	0,55	0,55	0,75	0,75	0,09 ~ 1,4
Maks. driftsstrøm	A	3,1	4,2	1,6	5,3	2	6,5
Driftsspenning	VAC	230V	230V	400VY	230V	400VY	230V~ /50/60Hz
Strømningshastighet ved 10m vannsøyle (1 bar)	m ³ /h	9	11,5	11,5	12,6	12,6	7,86 ~ 26,2
Maks. bassengstørrelse	m ³	50-70	60-90	60-90	70-110	70-110	30-110
Turtall	RPM	2850	2850	2850	2850	2850	2850
WiFi-kompatibel (iPhone/Android)							X
Høyde (uten bunnplate) x bredde x dybde	mm	266x595x 225	266x595x 225	266x595x 225	266x 615x245	266x615x 245	292x608x 230
Vekt (kun Pumpe)	kg	12,5	13,5	13,5	14,5	14,5	17,5
Veil. pris inkl. mva.	NOK	4 290:-	4 490:-	4 490:-	4 990:-	4 990:-	12 990:-

G & J PUMPE

PÅLITELIG, STILLEGÅENDE OG ENERGI OPTIMERT ENHASTIGHETSPUMPE



Gullberg & Janssons sirkulasjonspumpe er en brukervennlig enhastighetspumpe.

- Selvprimende Pumpe opptil 4 meter*
- Gjennomsiktig lokk gjør det enkelt å inspisere silkurven
- Enkel filterkonstruksjon lar deg åpne filterlokket raskt
- To dreneringsplugger gjør det enkelt å tømme vannet i pumpen ved forberedelser til vinteroppholdet
- Stillegående drift, fra 60 dB(A)
- Kompakt design og lav høyde gjør den enklere å koble til og installere der det er trangt
- Optimalisert motorkonstruksjon for bedre ytelse
- Tilpasset et saltinnhold på opptil 6 ppm

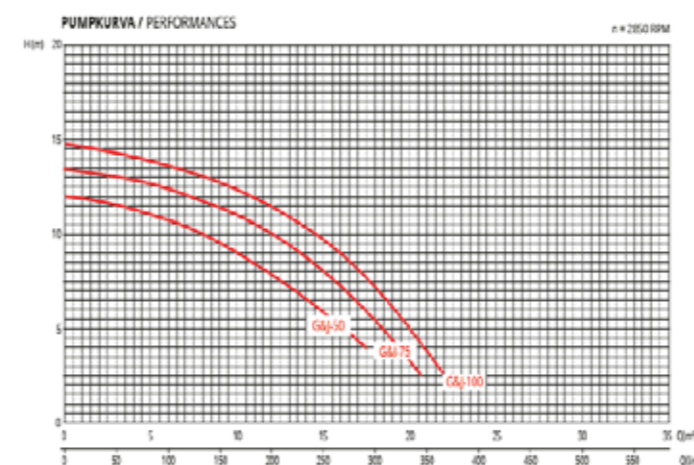

* Se håndboken for informasjon om start av Pumpe over vannflaten

G & J PUMPE VS

EN PUMPE SÅ STILLE AT DU KAN VISKE.



Med fullstendig inverterteknikk og børsteløs DC-viftemotor, er Gullberg och Janssons VS-pumpe en sirkulasjonspumpe med lav lydnivå og energiforbruk. Pumpen styres enkelt via et berøringspanel som kobles til wifi. Ved automatisk driftsmodus justerer trykksensoren pumpehastigheten for å oppnå valgt sirkulasjon. I manuell driftsmodus justeres dette med knappene på displayet.

- Automatisk eller manuell drift
- Berøringspanel
- Stillegående drift, fra 33 dB(A)
- Ekstern tilkobling, RS485
- Wifi
- Optimert mykstart for å oppnå innstilt verdi
- Tilpasset et saltinnhold på opptil 5 ppm

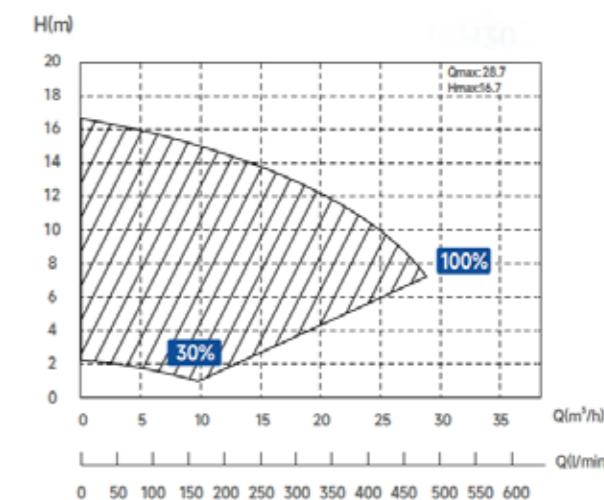

SANDFILTER MS

ZODIACS VELDESIGNEDE MS-FILTER FRA ZODIAC ER PRODUSERT I GLASSFIBERFORSTERKET POLYESTER, FOR ØKT MOTSTANDSDYKTIGHET MOT MEKANISK SLITASJE, ØKT DRIFTSIKKERHET OG LANG FORVENTET LEVETID.



Den mekaniske vannrensingen av bassenget foregår ved hjelp av et sandfilter. Flerveisventilen sitter på øvre del av tanken, noe som gjør plassering og installasjon lettere. Filterlokket er transparent, for lettvisuell inspeksjon.

MS-filteret fylles vanligvis med sand, men vi anbefaler alltid glassmediet Crystal Clear, som gir renere og klarere vann over lengre tid og kan føre til inntil 75 % sparing av vann, siden behovet for tilbakespyling reduseres.

For å oppnå optimal vannrensing anbefaler vi at hele vannmengden i bassenget renses minst 4 ganger per døgn. Bassengets størrelse og kapasiteten på sirkulasjonspumpen avgjør hvilket sandfilter en skal velge. Velg riktig sandfilter til bassenget ved å lese i tabellen nedenfor.

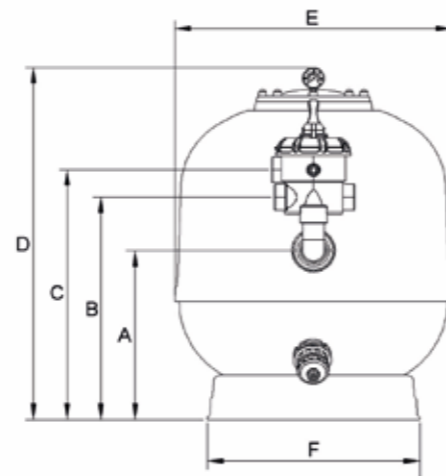

MODELL		MS 530	MS 650	MS 800	MS 950
Tankens diameter	mm	532	645	798	950
Maks vanngjennomstrømning*	m ³ /h	10	16	23,5	33
Maks bassengstørrelse	m ³	42	64	90	126
Totalvekt Crystal Clear	kg	90	135	270	450
Antall sekker Crystal Clear 0,7/1,3	st	5	8	16	25
Antall sekker Crystal Clear 1,0/3,0	st	1	1	2	3
Totalvekt sand	kg	100	160	305	460
Dimensjon A	mm	350	405	430	460
Dimensjon B	mm	475	530	660	690
Dimensjon C	mm	539	594	736	766
Dimensjon D	mm	745	815	984	1027
Dimensjon E	mm	532	645	798	950
Dimensjon F	mm	400	490	625	705
Veil. pris inkl. mva.	NOK	8 790,-	9 590,-	13 990,-	16 690,-

* For en 50 m³/h/m² filtreringshastighet.

SANDFILTER MEDITERRANEAN

SANDFILTERET MEDITERRANEAN I FORMSTØPT POLYPROPYLEN FINNES I TRE STØRRELSER OG KAN FÅS MED BÅDE TOPPMONTERTE OG SIDE-MONTERTE VENTIL.



Den mekaniske vannrensingen av bassenget foregår ved hjelp av et sandfilter. Et sandfilter med toppmontert ventil tar ofte noe mindre plass i det tekniske rommet. Det er også litt lettere å installere. Fordelen med en sidemontert ventil er at en kan se inn i filteret.

Sandfilteret fylles vanligvis med sand, men vi anbefaler alltid glassmediet Crystal Clear, som gir renere og klarere vann over lengre tid og kan føre til inntil 75 % sparing av vann, siden behovet for tilbakespyling reduseres.

For å oppnå optimal vannrensing anbefaler vi at hele vannmengden i bassenget renses minst 4 ganger per døgn. Bassengets størrelse og kapasiteten på sirkulasjonspumpen avgjør hvilket sandfilter en skal velge. Velg riktig sandfilter til bassenget ved å lese i tabellen nedenfor.

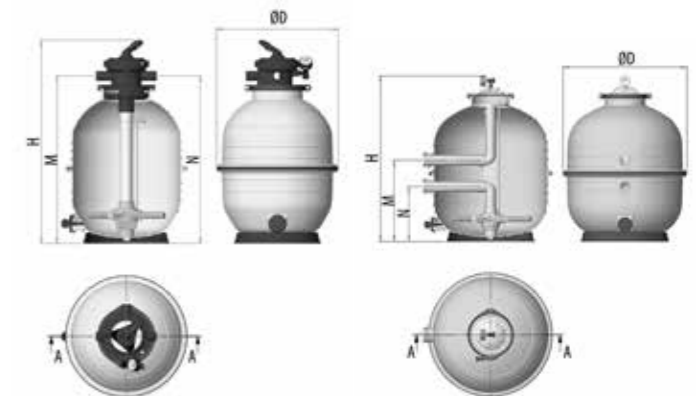

MODELL		FM400T	FM500T	FM600T	FM400L	FM500L	FM600L
Tankens diameter A	mm	400	500	600	400	500	600
Maks vanngjennomstrømning*	m ³ /h	6,0	9,0	14,0	6,0	9,0	14,0
Maks bassengstørrelse	m ³	48	72	112	48	72	112
Totalvekt Crystal Clear	kg	60	90	135	60	90	135
Antall sekker Crystal Clear 0,7/1,3	st	2	4	6	2	4	6
Antall sekker Crystal Clear 1,0/3,0	st	2	2	3	2	2	3
Totalvekt sand	kg	60	100	150	60	100	150
Dimensjon ØD	mm	462	594	672	462	594	672
Dimensjon H	mm	770	970	1043	690	789	862
Dimensjon M	mm	635	801	874	347	387	416
Dimensjon N	mm	635	737	810	222	262	291
Veil. pris inkl. mva.	NOK	5 690,-	6 390,-	7 490,-	5 690,-	6 390,-	7 490,-

* For en 50 m³/h/m² filtreringshastighet.

BASSENGTRAPPER

GULLBERG & JANSSONS VELDESIGNEDE BASSENGTRAPPER ER PRODUSERT I SVERIGE OG ER AV HØYESTE KVALITET

Gullberg & Janssons veldeignede bassengtrapper er utformet for å skape best mulig badekomfort og trivsel. På trappene til Gullberg & Jansson er det øverste trappetrinnet 60 cm dypt, noe som gjør at det blir god sitteplass til badegjester. På vår gavltrapp med en meters bredde er det øverste trinnet 30 cm dypt.

Bassengtrappen monteres lett vint ved å plassere den under lineren når bassenget blir bygd, eller i forbindelse med et linerbytte.

Det går raskt å montere trappen og det kan leveres et komplett monteringssett som tilvalg. Gullberg & Jansson bassengtrapper har en robust konstruksjon som består av et antall formskjærte celleplastblokker (EPS*), som gir en bærende, stabil konstruksjon. Selve trappe-trinnene er beskyttet av Magnelis-stålplater, som har meget god korrosjonsmotstand og egner seg godt i et bassengmiljø.



GAVLTRAPPER	Veil. pris inkl. mva. NOK
Gavl trappe Magnelis 1 m, 4 trin	14 500,-
Gavl trappe Magnelis 1,5 m, 4 trin	15 500,-
Helgavlstrappe Magnelis 3 m, 4 trin	22 500,-
Helgavlstrappe Magnelis 3,5 m, 4 trin	24 500,-
Helgavlstrappe Magnelis 4 m, 4 trin	26 500,-
Helgavlstrappe Magnelis 5 m, 4 trin	33 500,-
Gavl trappe 1 m med benk 3 m, 4 trin	27 500,-
Gavl trappe 1 m med benk 4 m, 4 trin	31 500,-
Gavl trappe 1 m med benk 5 m, 4 trin	35 500,-

HJØRNETRAPPER	Veil. pris inkl. mva. NOK
Hjørnetrappe Magnelis 3 m, 4 trin	23 500,-
Hjørnetrappe med benk høyre/venstre 3 m, 4 trin	31 500,-
Hjørnetrappe med benk høyre/venstre 4 m, 4 trin	34 500,-
Hjørnetrappe med benk høyre/venstre 5 m, 4 trin	37 500,-

EKSTRAUTSTYR

Monteringssett

Komplett med alle deler som trengs til en riktig monteringssett inkl. fugeskum, fugeskumpistol, PU-lim, pussebrett til EPS-justering, limskrape, m. m.

Monteringssett gavl trappe
Veil. pris inkl. mva. NOK: 1 390,-

Monteringssett hjørnetrappe
Veil. pris inkl. mva. NOK: 1 090,-

* EPS: Ekspandert polystyren. Gullberg & Janssons bassengtrapper består av EPS i kvalitetsklasse S80, som blir brukt i veggelementer, villagrunnmurer osv.

LINERS

GULLBERG & JANSSON MARKEDSFØRER BASSENGDUKER AV ALLER BESTE KVALITET MED EN STANDARDTYKKELSE PÅ 0,75 MM

Hvilken farge vil du ha på vannet i bassenget ditt? Valget av liner er det som påvirker utseendet til bassenget mest. En hvit liner gir krystallklart, turkist vann i bassenget mens en mørkere liner gir et moderne utseende.

Liner er en av de vanligste bassengdukene i Norden. De passer godt i vårt klima på grunn av god slitestyrke.

Lineren er produsert i kraftig PVC-vinyl, som er behandlet for å kunne motstå bleking av UV-lys, samt de kjemikalier som vanligvis forekommer i bassenget. Duken tåler inntil 33 graders varme.

Lineren kan leveres for montering med overlapping eller med snap-in-list, som gjør den lett å montere, samt gjør det lettere ved eventuell fremtidig utskifting av duken. Bassenglinerer kan bestilles etter mål i flere forskjellige farger og mønstre. Vi tilbyr også et mindre standardutvalg som vi lagerfører. Serien består av fire farger i to forskjellige størrelser og er tillpaset Gullberg & Janssons helgavlstrappe.

Ta gjerne kontakt med en av våre forhandlere og få et gratis tilbud på skreddersydd liner.

STANDARD

Vårt standardsortiment består av fire farger, i to ulike størrelser.

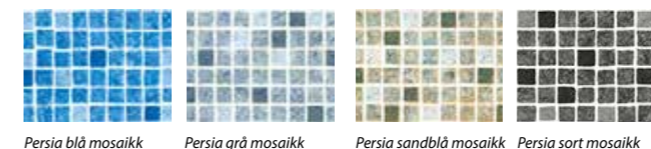

Persia blå mosaikk Persia grå mosaikk Persia sandblå mosaikk Persia sort mosaikk

POPULÆRE FARGER OG MØNSTRE



Blå Lyseblå Turkis Mørkeblå



Sand Grå Antrasittgrå Hvit

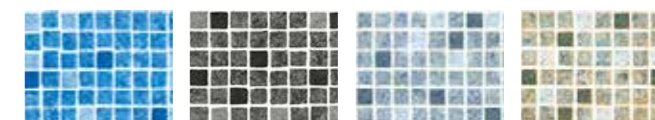

Persia blå mosaikk Persia sort mosaikk Persia grå mosaikk Persia sandblå mosaikk

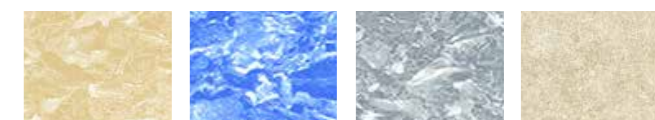

Sand marmor Blå marmor Grå marmor Sandstein



Grå perle Hvit perle Carrara Sort granitt

BASSENGSTØRRELSE	Veil. pris inkl. mva. NOK
3x6x1,5m med trappe	25 900,-
4x8x1,5m med trappe	34 900,-

For et komplett utvalg, skann QR-koden eller besøk www.gullbergjansson.no





INFORMASJON TIL BRUKERNE

PRISER

Prisene er veiledende utsalgspriser inklusive mva. Prisene kan bli forandret løpende, for siste katalogversjon, se www.gullbergjansson.no. Prisene gjelder for produktet. Kostnad for frakt og installasjon kan tilkomme. Ta kontakt med nærmeste forhandler for nøyaktig opplysning om priser.

BESTILLING

Bestilling foretas hos en av Gullberg & Janssons godkjente forhandlere. Kontaktopplysninger til våre forhandlere finnes på vår hjemmeside, www.gullbergjansson.no.

LEVERANSER

Ved levering av bassengtak i boks påligger det kjøperen ved ankomst selv å laste av produktet fra lastebilen ved å åpne transportboksen og løfte av samtlige varedetaljer hver for seg. Lastebilsjåføren kan av forsikringsmessige årsaker ikke delta ved avlastning. Bassengtak er ømfintlige produkter og må alltid håndteres varsomt. Ved levering av bar cover, lamelltrekk eller liner påligger det kjøperen ved ankomst å selv laste av produktet fra lastebilen.

BESIKTIGELSE VED LEVERING

Ved levering må godset besiktiges utvendig for synlige skader på emballasje eller gods. Likeledes skal leveransens omfang kontrolleres, slik at ingen ting mangler og at leveransen overensstemmer med bestillingen. Den som kvitterer og tar imot godset har ansvaret for å anmerke om noe mangler eller om leveransen er feil, dersom det finnes transportskader, andre synlige skader eller emballasjeskader. En slik anmerking må foretas på fraktseddelsens kvitteringsdel.

Oppdages en transportskade på godset eller en feil i leveransens omfang skal godset likevel tas imot, men en anmerking om skaden/feilen skal da foretas på fraktseddelsens kvitteringsdel.

REKLAMASJONER

Eventuell reklamasjon skal alltid gjøres til forhandleren der produktet er kjøpt.

Med ønske om en herlig badesesong,
Gullberg & Jansson

Gullberg & Janssons produkter kan kjøpes via et bredt nettverk av forhandlere i Norden. Finn nærmeste forhandler direkte på www.gullbergjansson.no eller skann QR-koden.



LIVSKVALITET FRA 28°C

GULLBERG *GJ* JANSSON

GULLBERG & JANSSON OF SWEDEN AB

Hortensigatan 7, 256 68 Helsingborg
info@gullbergjansson.se
Telefon: +46 42 311 15 00

www.gullbergjansson.no